



MEDIN

FRANCE

MATERIEL

STOMATOLOGIE

IMPLANTOLOGIE

MAXILLO-FACIALE

ORL

OPHTALMOLOGIE

ESTHETIQUE-PLASTIE



1600598



1600052



1600206



1600207



1600295



1600470



1600656



1600658



1600657



1600659



NEW CHIROPRO LED Réf: 1700708



NEW CHIROPRO PLUS Réf: 1700710

40 000
tours/min.



OSSEODOC Réf: 1700168



NEW CHIROPRO PLUS LED

Sobre et simple, l'écran vous donne accès en un coup d'oeil à toutes les informations essentielles au bon déroulement de votre intervention : type d'instruments, vitesse, couple, débit d'irrigation et sens de rotation.

Grâce à son bouton de commande unique stérilisable, la navigation devient un jeu d'enfant. Tournez le bouton pour faire défiler les menus puis validez votre choix par une simple pression.

La réalisation de vos opérations est encore plus simple avec les séquences préprogrammées.

La séquence chirurgicale peut être personnalisée et enregistrée pour des procédures plus efficaces.

NEW CHIROPRO PLUS LED pour la chirurgie et l'implantologie

Livré avec: Console + pédale / 1 moteur + câble LED / 1 contre-angle réducteur 20:1 / 10 brides de fixation / 1 potence / 1 support moteur / 1 cordon d'alimentation

NEW CHIROPRO PLUS LED	Réf : 1700710
Micromoteur MX-i Plus LED avec cordon	Réf : 1700758
Micromoteur MX-i Plus LED seul	Réf : 1600755
Cordon MX-i Plus seul	Réf : 1601069
Ligne d'irrigation	Réf : 1500984.010



NEW CHIROPRO LED

Le New Chiropro Bien-Air possède des séquences chirurgicales préprogrammées pour un enchaînement des différentes étapes de la mise en place de l'implant facile. Les séquences prédéfinies peuvent être adaptées à toutes les séquences définies par les fabricants d'implants ainsi qu'à toutes les conditions osseuses.

Le micromoteur MX-i est équipé d'un couple élevé pour un confort de travail incomparable. Les roulements à billes en céramique garantissent une fiabilité et une durée de vie exceptionnelle.

Le New Chiropro a une pédale intelligente, un système d'irrigation breveté et un bouton de commande intuitif.

NEW CHIROPRO LED pour l'implantologie

Livré avec: Console + pédale / 1 moteur + câble LED / 1 contre-angle réducteur 20:1 / 10 brides de fixation / 1 potence / 1 support moteur / 1 cordon d'alimentation

NEW CHIROPRO LED	Réf :	1700708
Micromoteur MX-i LED avec cordon	Réf :	1700744
Micromoteur MX-i LED seul	Réf :	1601008
Cordon MX-i seul	Réf :	1601009
Ligne d'irrigation	Réf :	1500984.010



OSSEODOC - ref 1700168

Peu encombrante, robuste et stable, l'OSSEODOC pour la microchirurgie osseuse est pratique et efficace. Son moteur à accouplement ISO 3964, le standard le plus utilisé au monde, offre la possibilité d'utiliser des pièces à main, microsies et autres instruments de chirurgie. Ses touches permettent de sélectionner 4 plages de vitesse du moteur, le sens de rotation, deux options d'irrigation et 4 débits de la pompe péristaltique. La plupart de ces fonctions sont disponibles sur la pédale. Des témoins lumineux et sonores indiquent les fonctions activées.



Des détails qui comptent :

- Pédale fonctionnelle ON/OFF
- Pédale à variateur de vitesse et 2 boutons : à droite, sélection des 4 vitesses à disposition et du sens de rotation du moteur ; à gauche, contrôle du débit de la pompe péristaltique et ON/OFF.
- Le moteur BASCH sans balais est autoclavable avec son câble. Son fonctionnement est exempt de vibrations et sans à-coups dans les 2 sens de marche de 500 à 40 000 rpm. Refroidi par autoventilation.
- Un signal sonore prévient lors de la rotation du moteur en sens antihoraire.
- Indicateur de surveillance de moteur.
- Débit d'irrigation ajustable en 4 paliers de 15 à 130 ml/min.
- Fonction irrigation sur demande grâce à la fonction «Kick down» sur la pédale ou irrigation continue synchronisée avec le moteur.

Livré avec:

- Console de commande et de programmation
- Micromoteur BASCH + cordon 3m
- Pompe péristaltique
- Pédale de commande Multifonctions
- Potence

Micromoteur BASCH seul	Réf :	1600076
Cordon 3m BASCH seul	Réf :	1600342
Micromoteur BASCH + Cordon	Réf :	1700074
Pédale OSSEODOC	Réf :	1600407
Ligne d'irrigation	Réf :	MED 0300

Cassette sté micromoteur Réf : CSS



HighSurg 30

Est la solution complète pour la motorisation des chirurgies en stomatologie, maxillo-faciale et l'ORL.

C'est une unité de commande intuitive avec une technologie avancée pour connecter les micro-sies ORL et les pièces à main chirurgicales.

Ce système précis offre performance et efficacité. Il réduit remarquablement le gonflement des tissus et des ecchymoses et favorise la guérison du patient.

LES PLUS PRODUITS

- 2 MOTEURS SIMULTANES
- POMPE D'IRRIGATION INTEGREE

NOUVAG+





CHIROPRO LED - Réf : 1700298

Il intègre 7 des principaux systèmes implantaires du marché avec leurs séquences complètes.

Il peut également être personnalisé selon vos besoins.

De la préparation du site implantaire au vissage de l'implant, la séquence clinique préprogrammée s'affiche à l'écran. Quelques secondes suffisent à définir votre programme, l'enregistrer ou le modifier.

Il est infiniment polyvalent, au point de permettre de nombreuses applications cliniques, telles que l'implantologie, l'endodontie ainsi que la chirurgie dentaire.

Livré avec: Console + pédale / 1 moteur + câble LED / 1 contre-angle réducteur 20:1 / 10 brides de fixation / 1 potence / 1 support moteur / 1 cordon d'alimentation

Micromoteur MX - LED seul	Réf :	1600755
Cordon MX - LED seul	Réf :	1601069
Ligne d'irrigation	Réf :	1500984.010



EASYBONE LED

D'une conception robuste et facile d'utilisation, ce micromoteur vous permettra d'aborder l'implantologie et la chirurgie osseuse avec un budget très compétitif.

Il dispose de 4 programmes paramétrables.

Livré avec:

- Console de commande et de programmation
- Micromoteur + cordon LED
- Pompe péristaltique
- Pédale de commande Multifonctions
- Potence

EASYBONE LED	Réf:	DI500
EASYBONE	Réf:	DI400



SURGIC PRO LED - Réf : Y100 3586

Toutes les fonctions nécessaires pour des applications de chirurgie buccale et d'implantologie dans un boîtier compact et élégant.

Il inclut le système de pointe de calibrage de la pièce à main.

Le surgic Pro intègre un large éventail de réglages permettant aux cliniciens d'utiliser n'importe quelle marque d'implant.

Livré avec:

- Console de commande et de programmation
- Micromoteur SURGIC PRO + cordon
- Pompe péristaltique
- Pédale de commande Multifonctions
- Potence

SURGIC PRO non LED	Réf :	Y100 3587
Micromoteur Surgic Pro LED + Cordon	Réf :	E1023
Micromoteur Surgic Pro non LED + Cordon	Réf :	E1025
Ligne d'irrigation	Réf :	MED 0301



Cassette rangement et stérilisation pour Moteur stomato Réf : CSS

LAME MICRO-SCIE

Utilisation	Longueur de travail	Ref stérile	Ref non stérile
Rhinology	6.0 mm	5112snou	5112rnou
Straight	26.0 mm	5045snou	5045rnou
Straight	22.0 mm	5044snou	5044rnou
Straight	18.0 mm	5043snou	5043rnou
Straight	14.0 mm	5042snou	5042rnou
Straight	11.0 mm	5041snou	5041rnou
Rounded	17.0 mm	5105snou	5105rnou
Rounded	21.0 mm	5106snou	5106rnou

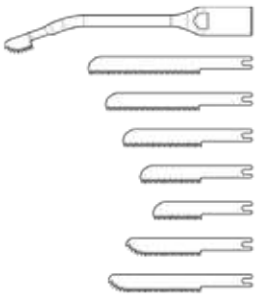

Ref:5040NOU

LAME MICRO-SCIE OSCILLANTE

Profondeur de coupe	Longueur de travail	Corps 33mm	Corps 45mm	Ref stérile	Ref non stérile
3.0 mm	6.0 mm	+		5101snou	5101rnou
6.3 mm	6.0 mm	+		5100snou	5100rnou
6.3 mm	6.0 mm	+		5099snou	5099rnou
13.3 mm	6.0 mm	+		5093snou	5093rnou
13.3 mm	6.0 mm	+		5096snou	5096rnou
13.3 mm	10.0 mm	+		5094snou	5094rnou
13.3 mm	10.0 mm	+		5097snou	5097rnou
13.3 mm	15.0 mm	+		5095snou	5095rnou
13.3 mm	15.0 mm	+		5098snou	5098rnou

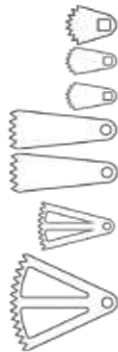

Ref:5110NOU



Ref:5090NOU

SGR2-E (mouvement de va-et-vient 1,8 mm)

NON LUMIERE MODÈLE : SGR2-E RÉFÉRENCE : SH162

- Réduction 3:1 ● Couple : 12 600 balayages/min ● Bague de spray externe



SGO2-E (mouvement oscillant 17°)

NON LUMIERE MODÈLE : SGO2-E RÉFÉRENCE : SH164

- Réduction 3:1 ● Couple : 12 800 balayages/min ● Bague de spray externe



SGT2-E (mouvement sagittal 3°)

NON LUMIERE MODÈLE : SGT2-E RÉFÉRENCE : SH163

- Réduction 3:1 ● Couple : 12 600 balayages/min ● Bague de spray externe



Lames pour Mouvement de va-et-vient

MODÈLE : SGR-1
RÉFÉRENCE : Y900072

- Épaisseur de lame de 0,35 mm ● Lot de 10 lames



MODÈLE : SGR-2
RÉFÉRENCE : Y900073

- Épaisseur de lame de 0,35 mm ● Lot de 10 lames



MODÈLE : SGR-3
RÉFÉRENCE : Y900074

- Épaisseur de lame de 0,35 mm ● Lot de 10 lames



Lames pour Mouvement sagittal

MODÈLE : SGT-1
RÉFÉRENCE : Y900075

- Épaisseur de lame de 0,35 mm ● Lot de 10 lames



MODÈLE : SGT-2
RÉFÉRENCE : Y900076

- Épaisseur de lame de 0,35 mm ● Lot de 10 lames



Lames pour Mouvement oscillant

MODÈLE : SGO-1
RÉFÉRENCE : H174034

- Épaisseur de lame de 0,3 mm ● Lame unique



MODÈLE : SGO-2
RÉFÉRENCE : H174044

- Épaisseur de lame de 0,3 mm ● Lame unique



MODÈLE : SGO-3
RÉFÉRENCE : H174031

- Épaisseur de lame de 0,3 mm ● Lame unique



MODÈLE : SGO-4
RÉFÉRENCE : H174041

- Épaisseur de lame de 0,3 mm ● Lame unique



MODÈLE : SGO-5
RÉFÉRENCE : H174032

- Épaisseur de lame de 0,35 mm ● Lame unique



MODÈLE : SGO-6
RÉFÉRENCE : H174042

- Épaisseur de lame de 0,35 mm ● Lame unique





Les pièces à main droites de dernière génération sont notamment conçues pour supporter les fortes contraintes résultant d'appuis latéraux répétés, tout en conservant une précision hors du commun.

Vous apprécierez aussi l'absence de vibrations, leur silence ainsi que leur système de serrage éprouvé.



1600052-001

PIECE A MAIN DROITE

Sans lumière, rapport direct, douilles interchangeable avec ou sans tube d'irrigation, serrage à bague, Ø 2,35 mm, mandrin 104 (44,5 mm)

Réf : 1600052-001

Bague d'irrigation externe
Réf : 1500552-001



1600436-001

PIECE A MAIN DROITE

Multiplicatrice par 2. Sans lumière, douille avec tube d'irrigation, serrage à bague, queue d'outil Ø 2.35 mm, douille stérile Bur Guard Ø 2,35 mm, mandrin 104 (44,5 mm)

Réf : 1600436-001

Bague d'irrigation Réf: 1501318
Nez stérile UU (Bte 100) Réf: 1501317



PIECE A MAIN DE MICROCHIRURGIE DROITE LONGUE

Pièce à main droite longue à bague bleue BIEN AIR. Transmission 1/1 pour fraise à queue longue lisse munie d'un système d'irrigation externe. Etanche et stérilisable en autoclave à 134° Ø 2,35 mm, mandrin 105 (65 mm) / 106 (70 mm)

Réf : 1600206-001

Bague d'irrigation externe
Réf : 1500096-001



PIECE A MAIN DE MICROCHIRURGIE COUDEE LONGUE

Pièce à main coudée longue à bague bleue BIEN AIR. Transmission 1/1 pour fraise à queue longue lisse munie d'un système d'irrigation externe. Etanche et stérilisable en autoclave à 134° Ø 2,35 mm, mandrin 105 (65 mm) / 106 (70 mm)

Réf : 1600207-001

Bague d'irrigation externe
Réf : 1500096-001



PIECE A MAIN DROITE

La micro-technologie de NSK a développé au fil des années ces pièces à main offrant un niveau sonore et de vibration très faible tout en garantissant une précision de rotation inférieure à 0.02mm. Les pièces à main sont stérilisables par autoclave à 134°C



Caractéristiques :
Rapport direct 1:1
Pour fraises Ø 2.35
Mandrin 104 (44,5 mm)
Vitesse max. : 40 000 tr/min

Réf : H260

Bague d'irrigation externe
Réf : H019711



PIECE A MAIN DE MICROCHIRURGIE DROITE LONGUE

Les pièces à main NSK de microchirurgie ont été spécialement développées pour la chirurgie orale et les interventions ORL. La conception des pièces à main est telle qu'aucune vibration ni déviation ne peut se produire dans le mouvement, même à grande vitesse.

Les pièces à main sont stérilisables par autoclave à 134°C.

Caractéristiques :
Rapport direct 1:1
Pièce à main droite
Fixation par mouvement de torsion
Vitesse max : 40 000 tr/min
Pour fraise chirurgicale Ø2.35
Mandrin 104 (44,5 mm) et 105 (65 mm)

Réf : H264

Bague d'irrigation externe
Réf : H083D018



PIECE A MAIN DE MICROCHIRURGIE AVEC ANGLE DE 20°

Les pièces à main NSK de microchirurgie ont été spécialement développées pour la chirurgie orale et les interventions ORL. La conception des pièces à main est telle qu'aucune vibration ni déviation ne peut se produire dans le mouvement, même à grande vitesse.

Les pièces à main sont stérilisables par autoclave à 134°C.

Caractéristiques :
Multiplicateur par 2
Angle de 20°
Fixation par mouvement de torsion
Vitesse max : 80 000 tr/min
Pour fraise chirurgicale Ø 2.35
Mandrin 104 (44,5 mm) et 105 (65 mm)

Réf : H263

Bague d'irrigation externe
Réf : H083D018



PIECE A MAIN DROITE

D'un excellent rapport qualité prix, cette pièce à main vous donnera entière satisfaction lors de vos chirurgies Rapport 1:1, sans lumière, spray externe Pièce à main stérilisable par autoclave à 134°C



Caractéristiques :
Rapport direct 1:1
Pour fraises Ø 2.35
Vitesse max. : 40 000 tr/min
Ø 2,35 mm, mandrin 104 (44,5 mm)

Réf : MED 170
Bague irrigation
Réf: H019711



Pour toutes autre référence d'instrumentation contactez-nous

Confiez-nous vos réparations Nous travaillons avec les plus grands fabricants



CONTRE ANGLE - RAPPORT 1:1L
 SPRAY INTERNE
 Lumière par barreau de verre optique, serrage par bouton-poussoir, queue d'outil Ø 2,35 mm.
 Réf : 1600384-001



CONTRE ANGLE - RAPPORT 10:1L
 SPRAY INTERNE
 Réducteur par 10, lumière par barreau de verre optique, serrage par bouton-poussoir, queue d'outil Ø 2,35 mm.
 Réf : 1600385-001



CONTRE ANGLE - RAPPORT 1:2,5L
 SPRAY EXTERNE
 Multiplicateur par 2,5, lumière par barreau de verre optique, serrage par bouton-poussoir, queue d'outil Ø 2,35 mm.
 Irrigation interne
 Réf : 1601055-001



CONTRE ANGLE - RAPPORT 20:1
 Réducteur par 20, lumière par barreau de verre optique, irrigation interne, serrage par bouton-poussoir, queue d'outil Ø 2,35 mm.
 Réf : 1600598.001



CONTRE-ANGLE - RAPPORT 1:5L
 SPRAY INTERNE
 Multiplicateur par 5, lumière par barreau de verre optique, serrage par bouton-poussoir, queue d'outil Ø 2,35 mm.
 Réf : 1600386-001



Aquacare
 pour retirer le sérum physiologique.
 Réf: 1600617



Spraynet
 Spray de nettoyage
 Réf : 1600036



Lubrifiuid
 Pour la lubrification
 Réf : 1600064



CONTRE ANGLE - NSK Ti-Max X-SG20 L 20:1L
 Le refroidissement est optimisé par un double système d'irrigation. L'irrigation interne (Kirschner et Meyer) liquide traversant l'intérieur de la fraise et l'irrigation externe assurent ensemble un refroidissement adéquat. Les deux canules d'irrigation sont autoclavables.
 Caractéristiques :
 Réducteur par 20
 Lumière par barreau de quartz
 Corps en titane avec revêtement DURACOAT résistant aux rayures
 Griffe à bouton-poussoir
 Refroidissement externe et interne (Kirschner et Meyer)
 Vitesse maxi : 2 000 tr/min
 Réf : C1003 Lumière
 C1010 non Lumière



CONTRE ANGLE - NSK Ti-Max X-SG93 L 1:3L
 Caractéristiques :
 Multiplicateur par 3
 Lumière par barreau de quartz
 Corps en titane avec revêtement DURACOAT résistant aux rayures
 Griffe à bouton-poussoir
 Refroidissement externe et interne (Kirschner et Meyer)
 Vitesse maxi : 120 000 tr/min
 Réf : C1004





TURBINE TORNADO LED

Sur tous les plans, la Tornado affirme de façon claire et convaincante sa position de numéro un. Cette turbine haut de gamme fournit une puissance exceptionnelle de 30 watts. Une supériorité incomparable

Caractéristiques :
 Double barreau de verre DuaLook
 Roulements céramique
 400 000 tr/min à 2,7 bars
 4 sprays
 Dimensions tête : Ø 12.2 mm H 13.1 mm
 Valve antiretour de l'eau
 Accouplement rapide et tournant pour raccord rapide Unifix.

Réf : 1600908.001



TURBINE TORNADO S-LED

La Turbine Bien-Air Tornado S LED avec sa petite tête et sa puissance exceptionnelle, est la dernière prouesse technologique de Bien-Air. La Tornado S vient ainsi compléter la famille Tornado avec une version petite tête.

Caractéristiques :
 Double barreau de verre DuaLook
 Roulements céramique
 400 000 tr/min à 2,7 bars
 4 sprays
 Dimensions tête : Ø 10.9 mm H 12.2 mm
 Valve antiretour de l'eau
 Accouplement rapide et tournant pour raccord rapide Unifix

Réf : 1600933.001



TURBINE BORA 2 LEDs

Imaginez un instrument incroyablement léger et fin, à la fois racé, performant et résistant. Inspiré par les dernières avancées technologiques des milieux les plus exigeants. BIEN AIR l'a réalisé pour vous.

Caractéristiques :
 Double barreau de verre DuaLook
 Roulements céramique
 400 000 tr/min à 2,7 bars
 3 sprays
 Serrage à bouton-poussoir
 Valve antiretour de l'eau
 Accouplement rapide et tournant pour raccord rapide Unifix.

Réf : 16001152.001



TURBINE TI-Max Z990L

Le haut de gamme de NSK se caractérise par un design ergonomique incomparable et des performances inégalées.

Caractéristiques :
 Corps en acier inoxydable
 Roulements en céramique intégrés de type ISB
 Lumière avec barreau de quartz
 Système Clean Head
 Griffe bouton-poussoir
 Quadruple Spray
 Microfiltre
 Vitesse de 360 000 à 400 000 tr/min
 Lavable en Thermodésinfecteur et Autoclavable à 135° C max

Disponible pour raccord NSK, KAVO Multiflex, Sirona, W&H Roto Quick et BIEN-AIR Unifix

Z990L	Réf:	PA2373
Z990KL	Réf:	PA2375
Z990SL	Réf:	PA2377
Z990BL	Réf:	PA2385
Z990WL	Réf:	PA2387



TURBINE S-Max M900L

S-Max M900L légère, ergonomique et performante

Caractéristiques :
 Corps en acier inoxydable
 Roulements en céramique intégrés de type ISB
 Lumière avec barreau de quartz ou LED suivant le type de raccord
 Système Clean Head
 Griffe bouton-poussoir
 Quadruple Spray
 Vitesse de 360 000 à 400 000 tr/min
 Lavable en Thermodésinfecteur et Autoclavable à 135° C max

Disponible pour raccord NSK, KAVO Multiflex, Sirona, W&H Roto Quick et BIEN-AIR Unifix

M990L	Réf:	P1254
M990KL	Réf:	P1258
M990SL	Réf:	P1262
M990BL	Réf:	P1264
M990WL	Réf:	P1266

STATMATIC Smart prend en charge le nettoyage intérieur et l'entretien d'instruments dentaires comme les turbines et les contre-angles. Le processus automatisé de nettoyage et d'entretien du programme standard « Nettoyage et entretien » ne prend que 3 minutes environ par appareil. Au cours du processus de nettoyage, effectué tout en douceur, un nettoyant liquide spécial, non fixateur, élimine efficacement les bactéries, les germes et toute autre saleté des canaux d'eau et d'air ainsi que des cavités creuses. L'entretien des composants internes permet d'assurer la longévité des instruments dentaires.

Statmatic type 3
Réf : S33003



Sûr



Flexible



Puissant



Economique



Facile à utiliser



Gain de place



Nettoyant SciCan
Réf:50700025



Huile dentaire SciCan
Réf:50704005

X-Cid® 2 est le seul automate qui répond aux recommandations actuelles de la chaîne de stérilisation de vos pièces à main, contre-angles et turbines.

Le X-Cid® 2 répond aux normes du Ministère de la santé et aux normes Hospitalières

- Pré-désinfection, nettoyage, rinçage, séchage et lubrification en rotation de votre instrumentation dynamique en près de 30 minutes avec un détergent-désinfectant, le X-Cidol® 2.
- Économie grâce à la gestion individuelle de chaque pièce : les traitements interne et externe ainsi que la lubrification se font poste par poste.



X-CIDOL
Bidon de 5L
Réf:50704005



HUILE TSU
Bidon de 250 ml
Réf:50700025



Sprays d'entretien

Les sprays d'entretien Bien-Air vous accompagnent dans l'utilisation quotidienne de vos micromoteurs et pièces à main et vous garantissent à la fois un entretien irréprochable, un fonctionnement optimal et une durée de vie prolongée.

Bombe spray de 500 ml.



Spraynet

Spray de nettoyage pour pièces à main et micromoteurs.

Réf : 1600036



Lubrifluid

Pour la lubrification des turbines, pièces à main, contre-angles et des micromoteurs.

Réf : 1600064



Aquacare

Spray de nettoyage spécialement adapté pour retirer le sérum physiologique.

Réf : 1600617



—• CHIRURGIE PEU INVASIVE

—• LE CONCENTRÉ D'ULTRASONS

—• LE CHOIX DE LA HAUTE TECHNOLOGY

Les dispositifs ACTEON (COMEG) sont certifiés bloc opératoire. Approuvé par un organisme indépendant. Chaque dispositif remplit les normes réglementaires médicales les plus exigeantes.



IMPLANTCENTER M+
Piezo • Ultrasonic • Surgery & Implantology Unit



PIEZOTOME M+
Piezo • Ultrasonic • Surgery • Unit
SOLO

CERTIFIÉ
BLOC OPÉRATOIRE



Compact et efficace, **PIEZOTOME® Solo M+** réunit tous les composants les plus puissants, fiables et sûrs de la gamme M+ pour une performance et efficacité maximales



Indications Cliniques

Actif sur les tissus durs tout en préservant les tissus mous.

Ostéotomies, ostéoplasties, forage, rhinoplastie, lissage des petits os où la sécurité et la précision sont essentielles.

COUPE SÉLECTIVE

Chirurgie osseuse piézoélectrique aux ultrasons sûre et atraumatique. Non actif sur les tissus mous (mode modulation Piezotome).

TECHNOLOGIE NEWTRON®

Technologie brevetée pour une grande efficacité et d'excellents bénéfices cliniques.

COMPACT

Dédié à la chirurgie osseuse de précision par ultrasons, le Piezotome® Solo M+ dispose d'un large écran orienté vers l'opérateur pour plus de visibilité.

BÉNÉFICES CLINIQUES

- Préservation des tissus mous (nerfs, artères, dure-mère)
- Osteotomies fines et précises
- Douleurs post-opératoires réduites
- Meilleure cicatrisation
- Résultats stables et à long terme

CERTIFIÉ
BLOC OPÉRATEUR



ImplantCenter™ M+ est un concept unique associant la puissance d'un moteur rotatif et la sécurité de l'instrumentation piézoélectrique. Il assure ainsi une indépendance totale du chirurgien et ouvre la voie à une multitude de chirurgies.

Indications Cliniques

Actif sur les tissus durs tout en préservant les tissus mous.

Ostéotomies, ostéoplasties, rhinoplastie, forage, lissage des petits os où la sécurité et la précision sont essentielles.

—● COUPE SÉLECTIVE

Chirurgie osseuse piézoélectrique aux ultrasons sûre et atraumatique. Non actif sur les tissus mous (mode modulation Piezotome).

—● TECHNOLOGIE NEWTRON®

Technologie brevetée pour une grande efficacité et d'excellents bénéfices cliniques.

—● DOUBLE TECHNOLOGIE

2 modes disponibles:

- Piezotome® pour la chirurgie osseuse de précision
- I-SURGE™ : moteur rotatif (certifié CMF)

—● BÉNÉFICES CLINIQUES

- Préservation des tissus mous (nerfs, artères, dure-mère)
- Osteotomies fines et précises
- Douleurs post-opératoires réduites
- Meilleure cicatrisation
- Résultats stables et à long terme

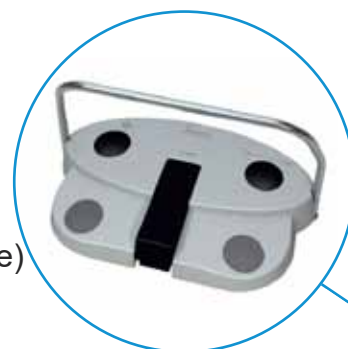

CERTIFIÉ
BLOC OPÉRATEUR

RHINOPLASTIE PAR VOIE OUVERTE



Kit Rhinoplastie Gerbault	RHS2Hb	RHS2Fb	RHS3L	RHS3R	RHS5	RHS6
F87681	F87686	F87687	F87677	F87678	F87679	F87680



Kit ESSENTIEL Dr Gerbault
F87681

Kit Expert Rhinoplastie Gerbault
F87689



RHS1	RHS2Hb	RHS2Fb	RHS3L	RHS3R
F87688	F87686	F87687	F87677	F87678



RHS4L	RHS4R	RHS5	RHS6
F87683	F87682	F87679	F87680



Kit EXPERT Dr Gerbault
F87689



Les inserts longs pour chirurgie de la voie ouverte ou fermée

Chaque embout a été conçu spécifiquement pour préserver l'anatomie et répondre aux différentes étapes du traitement osseux en rhinoplastie, du râpage osseux aux ostéotomies avec une vue totalement dégagée et claire. Toute convexité ou asymétrie osseuse peut être évaluée et traitée.

CERTIFIÉ
BLOC OPÉRATOIRE



BS6 XXL
- Supprimer les excès osseux importants
- Remodelage de la pyramide du nez : Ostectomie de la bosse dorsale et convexité latérale.

Long : 103 mm
D1 - 80 ml/min*
Ref: F87604

RHL4L / RHL4R
Scies à angle extra longues
- Ostéotomies transversales
- Ostéotomies transversales.
- Ostéotomie longitudinale de la lame perpendiculaire de l'ethmoïde.

Long: 91.7 mm
D1 - 60 ml/min - 3*
Ref: F87692 / F87691

RHL5
Scie longue et fine
- Ostéotomies obliques médianes, céphaliques et caudales
- Ostéotomie oblique médiale.
- Résection dorsale du septum osseux et cartilagineux.
- Ostéotomie haute de la plaque ethmoïdale perpendiculaire.
- Ostéotomie de la colonne nasale antérieure

Long: 59.6 mm
D1 - 60 ml/min - 3*
Ref: F87684

BS6 XXL
Scie arrondie extra longue
- Ostéotomie antérieure
- Ostéotomies latérales.
- Résection codale de l'os et septum cartilagineux.

p length: 101.4 mm
D1 - 80 ml/min - 3*
Ref: F87693



RHS1



Insert incurvé destiné à retirer des lamelles d'os:
Ostectomies sur des os denses ou en cas de peau épaisse

- Remodelage de la pyramide nasale
- Ostectomie de la bosse dorsale et convexité latérale



RHS2Hb

RHS2Hb Râpe épaisse

Sur peau épaisse ou os dense

- Remodelage délicat de la pyramide osseuse
- Suppression de la bosse osseuse
- Polissage des irrégularités osseuses
- Lissage des greffons cartilagineux durs ou osseux



RHS2Fb



RHS2Hb Râpe fine

Sur peau fine ou os fin

- Remodelage délicat de la pyramide osseuse
- Suppression de la bosse osseuse
- Polissage des irrégularités osseuses
- Lissage des greffons cartilagineux durs ou osseux



RHS3L

RHS3L & RHS3L - Scie à angle gauche et droit

- Ostéotomies latérales



RHS4R



RHS4L & RHS4R - Scies angulées

Scie à angle gauche et droit

- Ostéotomies transverses
- Prélèvement costal partie



RHS5

RHS5 - Scies droite

Scie à angle gauche et droit

- Ostéotomie oblique médiane
- Prélèvement costal



RHS6



RHS6 - Insert diamanté de forage

Revêtement diamanté spécialement conçu pour le forage de l'os nasal ou de l'épine nasale

- Suture de l'os
- Suture du septum à l'os

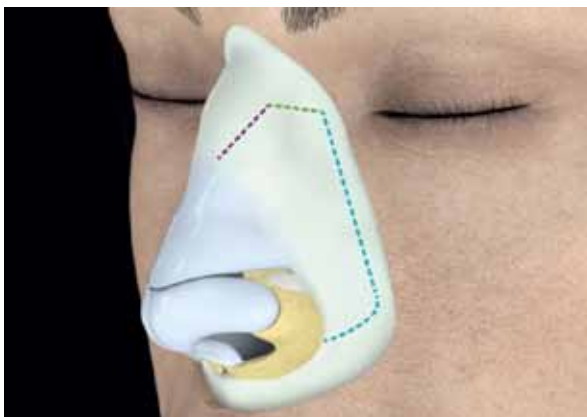

- Rhinoplastie avec ostéotomies précises
- Ostéotomie latérale – RHS3L ou RHS3R
 - Ostéotomie transverse – RHS3L ou RHS3R
 - Ostéotomie médiane oblique – RHS5

• **CHIRURGIE CRÂNIO-MAXILLO-FACIALE**

cmf
essential



CERTIFIÉ
BLOC OPÉRATEUR

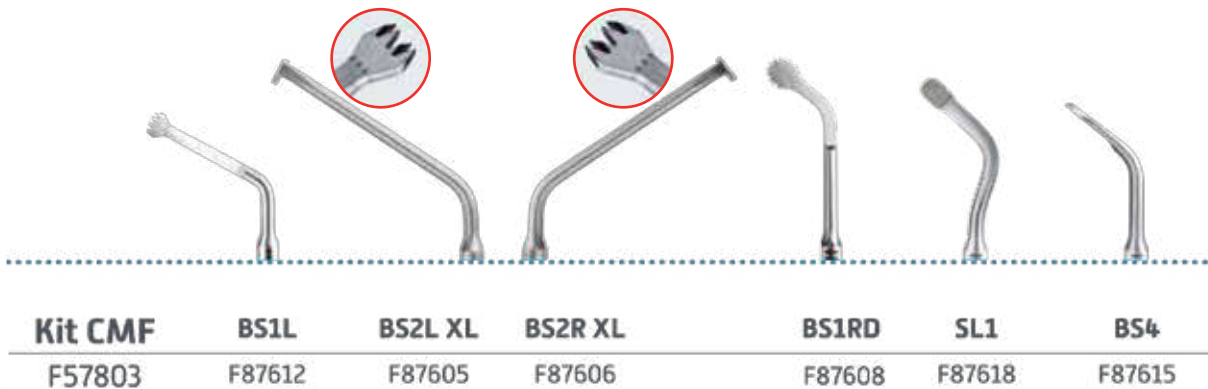

acteon
medical



**OSTÉOTOMIE/
OSTÉOPLASTIE**

Coupe nette et fine
pour un volume osseux
maximal



BS1S	BS2L	BS2R	BS4	BS5	BS6
F87611	F87613	F87614	F87615	F87616	F87617

**ÉLÉVATION DE SINUS
PAR VOIE LATÉRALE**

Confort de travail inégalable : coupe
sélective et effet hémostatique



SL1	SL2	SL3	SL4	SL5
F87618	F87619	F87620	F87621	F87622

SYNDESMOTOMIE

Préservation maximale
de la table osseuse



LC1	LC2	LC2L	LC2R	NINJA®
F87623	F87625	F87626	F87627	F87628

ALLONGEMENT CORONAIRE

Précision et accessibilité incomparables



BS6	CE1	CE2	CE3
F87617	F87651	F87652	F87653

**EXPANSION DE
CRÊTE**

Technique rapide
et peu invasive permettant
une expansion contrôlée



CS1	CS2	CS3	CS4	CS5	CS6
F87629	F87630	F87631	F87632	F87633	F87634

**ÉLÉVATION DE SINUS
PAR VOIE CRESTALE**

Chirurgie peu invasive pour un
franchissement du plancher sinusien
en douceur

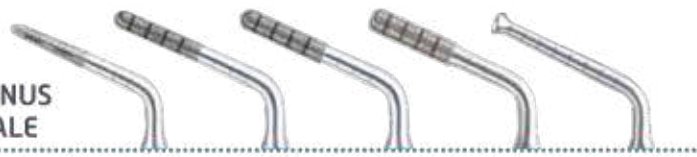

TKW1	TKW2	TKW3	TKW4	TKW5
F87641	F87642	F87643	F87644	F87645

CERTIFIÉ
BLOC OPÉRATEUR

**REMODELAGE &
FORAGE OSSEUX**



DB1	DB2
F87610	F87609

**PROFOND ACCÈS
OSSEUX**



LC1 XL
F87607

INSERTS LONGS



Pour des techniques invasives à
minima et un accès plus facile

BS1 XXL	BS6 XXL
F87602	F87604

Mode de réglages par insert



	INSERTS	Mode recommandé	Réglage*	Irrigation ml/mn	
RhinoPlasty GERBAULT	RhinoPlastie Basic et Expert				
	RHS1	D1	3	60	
	RHS2Fb	D1	3	60	
	RHS2Hb	D1	3	60	
	RHS3L/RHS3R	D1	3	60	
	RHS4L/RHS4R	D1	3	60	
	RHS5	D1	3	60	
	RHS6	D1	3	80	
RhinoPlasty Expert - GERBAULT	Remodelage et forage osseux				
	DB1	D1	3	80	
	DB2	D1	3	80-100	
	Accès osseux profond				
	LC1XL	D1	3	80-100	
	Inserts longs				
	BS1XXL	D1	3	80	
	BS6XXL	D1	3	80	
	AutresInserts	Elévation de sinus par voie latérale			
		SL1	D1	3	60
SL2		D1	3	60	
SL3		D4	3	50	
SL4		D4	3	30	
SL5		D4	3	30	
SinusLift	Expansion de crête				
		Mandibule	Maxillaire		
	CS1	D2	D3	3 80-100	
	CS2	D2	D3	3 80-100	
	CS3	D2	D3	3 80-100	
	CS4	D2	D3	3 80-100	
	CS5	D2	D3	3 80-100	
	CS6	D2	D3	3 80-100	
	CrestSplitting	Cranio-Maxillo-Facial [CMF]			
		BS1L	D1	3	60
		BS1RD	D1	3	80
		BS2LXL/BS2RXL	D1	3	60
		BS4	D1	3	60
SL1		D1	3	60	
CranioMaxilloFacial		Ostéotomie et Ostéoplastie			
	BS1S	D1	3	60	
	BS2L/BS2R	D1	3	60	
	BS4	D1	3	60	
	BS5	D3	3	60	
	BS6	D1	3	60	
	BoneSurgery	Elévation de sinus par voie crétale			
		TKW1	D2	3	100
TKW2		D2	3	100	
TKW3		D2	3	100	
TKW4		D2	3	100	
TKW5		D2	3	100	
IntraLift	Syndesmotomie				
	LC1	D1	3	80-100	
	LC2	D1	3	80-100	
	LC2L/LC2R	D1	3	80-100	
	NINJA™	D1	3	80-100	
Extraction	Allongement coronaire				
	BS6	D1	3	60	
	CE1	D1	3	60-80	
	CE2	D2	3	60-80	
CrownExtansion	CE3	D1	3	60-80	

● ACCESSOIRES



Pièce à main – PUISSANTE

- 6 pastilles de céramique pour des chirurgies plus rapides
- Lumière LED froide pour une visibilité accrue même dans les zones postérieures
- Pas d'échauffement
- Pièce à main légère pour une manipulation fluide et moins de fatigue manuelle

Parfaite asepsie

- Pièce à main entièrement stérilisable [thermodésinfecteur et autoclave]
- Nez démontable pour une parfaite asepsie

Tout en un

- Livrée dans sa cassette métallique autoclavable
- Prête à être stérilisée

Ref. F57802



Pompe péristaltique pour une irrigation contrôlée

- Installation rapide
- Solide
- Débit précis et constant (limite l'échauffement osseux)
- Fonctionnement silencieux

Ligne d'irrigation à usage unique
 Ref. F57378 x1
 Ref. F57379 lot de 5



Pompe & Irrigation – SÉCURITÉ

Un contrôle parfait de l'irrigation est nécessaire pour :

- Eliminer les débris osseux
- Réduire le risque de nécrose osseuse
- Effet hémostatique généré grâce à la cavitation [implosion de microbulles libérant de l'oxygène]

Inserts – ROBUSTES

- Conçus pour respecter l'anatomie des patients
- Système de vissage pour un assemblage rapide : gain de temps pendant la chirurgie
- Acier inoxydable de grade médical
- Renforcés par traitements thermiques et de surface
- Diamantage synthétique
- Stérilisation des inserts : rayons gamma

Kits & Inserts
 Inserts à usage unique, livrés stériles ou réutilisables 5 fois, livrés non stériles

CERTIFIÉ
 BLOC OPÉRATOIRE

mectron



Moteur Piezosurgery WHITE
Ref : 05120063

Quand il s'agit de découper de l'os, vous pouvez bien sûr utiliser les scies et les fraises classiques. Elles taillent l'os, certainement, mais ne font aucune distinction : n'importe quel tissu mou sur leur chemin sera également tranché. Les microvibrations ultrasoniques propre à la technique originale PIEZOSURGERY® taillent l'os – et rien d'autre. Aucun tissu mou n'est atteint, ce qui vous permet de travailler avec une précision qui non seulement facilite l'acte chirurgical lui-même, mais en même temps réduit le malaise post-opératoire des patients.



Moteur Piezosurgery TOUCH
Ref : 05120061



Des coupes micrométriques

PIEZOSURGERY® permet d'effectuer des coupes micrométriques pour des interventions peu invasives, avec une précision chirurgicale et une sensation tactile per-opérateur maximales.

Des coupes sélectives

PIEZOSURGERY® protège n'importe quelle sorte de tissu mou. L'os peut être découpé sans léser nerfs, vaisseaux ou membranes. Ainsi PIEZOSURGERY® offre une sécurité maximale aux chirurgiens et aux patients.

Effet de cavitation

PIEZOSURGERY® assure une visibilité opératoire maximale. L'effet de cavitation produit par les mouvements ultrasoniques crée un champ opératoire exsangue.

mectron

KIT BASIC

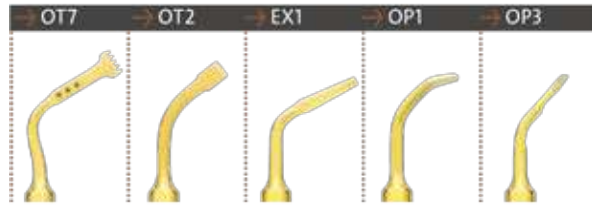

KIT OSTEOTOMIE

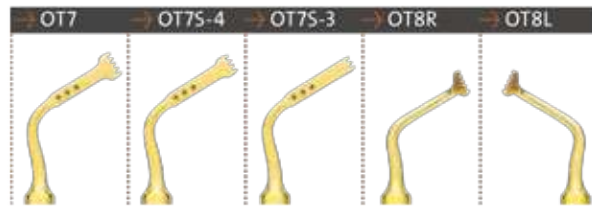

KIT EXTRACTION

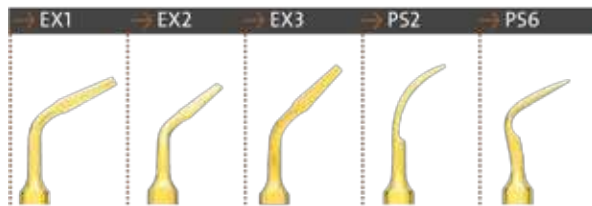

KIT SINUS LIFT



KIT SINUS LIFT LATERAL



KIT PREPARATION IMPLANT

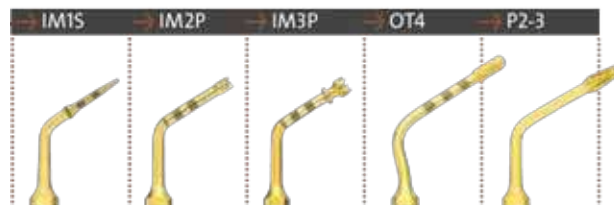



EXPANSION DE CRÊTE	→ STANDARD OT7 OT4 OP5 → EN OPTION OT2 OT7A OT7S-4 OT7S-3 OT12 OT12S OT7-20
PRÉPARATION DU SITE POUR MINI IMPLANT	→ STANDARD IM15 MDI19 MDI22 MDI25
PRÉPARATION DU SITE IMPLANTAIRE	→ EN OPTION IM1AL IM2A-1S IM2.8A IM3A-1S IM3.4A IM2P-1S IM2.8P IM3P-1S IM3.4P
PRÉPARATION DU SITE IMPLANTAIRE	→ STANDARD IM1S IM2A IM3A IM4A IM2P IM3P IM4P OT4 P2-3 P3-4
SURÉLEVATION DE SINUS PAR APPROCHE LATÉRALE	→ STANDARD SL-C SLO-H SLS SLE1 SLE2 OP3 OT1 EL1 → EN OPTION OT1A OT5 OT5A OT5B EL2 EL3
SURÉLEVATION DE SINUS PAR D'APPROCHE CRÉTALE	→ PIEZO LIFT PL1 PL2 PL3 → SINUS PHYSIOLIFT IM1 SP IM2 SP P2-3 SP OT9 CS1 CS2 PIN IM1 PIN 2-2.4 PROBE SP
CHIRURGIE PARODONTALE	→ EN OPTION PS1 PS6 PPI0 PPI1 PPI2 OP2 OP3A OP4 OP6 OP6A ICP + ICI
CHIRURGIE PARODONTALE	→ STANDARD OP5A OP8 OP9 OT13 OT14 OP5 OP3 PS2 PPI
ENDODONTIE	→ STANDARD OP7 PS2 EN1 EN2 EN3 EN4 → EN OPTION ENSR ENSL ENGR EN6L OP3
GREFFE DE BLOC OSSEUX	→ EN OPTION OT6 OT7A OT7S-4 OT7S-3 OT12 OT12S OT7-20
GREFFE DE BLOC OSSEUX	→ STANDARD OT7 OP5 OT8L OT8R

silfradent[®]

SURGYBONE

✓ Une nouvelle génération de chirurgie par ultrasons



◀ **Surgybone SB 400L**
- Lumière LED

▲
Surgybone SB 400

// FORTE PUISSANCE

Idéal pour augmenter la puissance de travail;

// AFFICHAGE AVEC VISUALISATION DES DONNEES

En accord avec le protocole;

// MICRO PROCESSEUR A COMMANDE ELECTRONIQUE

Avec un logiciel avancé - il améliore l'action de la pointe et un système spécifique empêche la rupture de l'insert;

// PIECE A MAIN AVEC LUMIERE LED

Améliore la visibilité en salle d'opération;

// SYSTEME DE NETTOYAGE AUTOMATIQUE

Pour garder une pièce à main efficace;

// FORTE PUISSANCE DE LA PIECE A MAIN

Avec un transducteur Piézoélectrique surdimensionné équipé de 6 disques en céramique \varnothing 13,5 mm.

Une technologie basée sur les fréquences ultrasonores permettant les ostéotomies de grande précision, avec un contrôle constant de la profondeur ainsi que de la longueur de l'incision.

Surgybone a été créé pour répondre à tous les besoins opérationnels courants, tout en optimisant l'espace de travail. Grâce à l'extrême polyvalence due à l'ouverture des fonctions, en sélectionnant directement le programme ENDOS, une machine chirurgicale avancée devient un appareil à ultrasons hautes performances. Surgybone utilise une technologie piézoélectrique à 360° avec une seule pièce à main.

- Large écran à cristaux liquides pour visualiser les réglages. Commande directe par bouton-poussoir pour un réglage précis et rapide.
- Régulation de la puissance en fonction des différents inserts.
- Précision de coupe maximale évitant la surchauffe des nécroses.
- Régulation de la fonction VIBRA, avec action PERCUSSION et découpe sélective

DONNEES TECHNIQUES:

✓ Alimentation:	230 V - 50/60 Hz:
✓ Consommation nominale:	170 VA
✓ Vibration maximale:	200 micron
✓ Longueur câble pièce à main:	2000 mm
✓ Fréquence des ultrasons:	22 - 38 KHz
✓ Pédale:	pneumatique
✓ Capacité du circuit hydraulique:	0 - 50 ml/min
✓ Poids:	4,9 Kg
✓ Dimensions:	L x P x H 270x235x170 mm

DOMAINE D'UTILISATION

- ✓ Ascenseur des sinus crestaux
- ✓ Extractions
- ✓ Apicectomie
- ✓ Cystectomie
- ✓ Prélèvement d'os
- ✓ Expansion de la crête
- ✓ Décollement de la membrane
- ✓ Ostéoplastie, Ostéotomie
- ✓ Préparation du site implantaire
- ✓ Chirurgie Orthodontique
- ✓ Endodontie

PIECE A MAIN CHIRURGICALE

- ✓ Coupe micrométrique
- ✓ Coupe sélective
- ✓ Effet de cavitation
- ✓ Surchauffe tissulaire minime
- ✓ Maximum de visibilité en salle d'opération
- ✓ Protection des tissus mous
- ✓ Réduction de la douleur
- ✓ Diminution du temps de réhabilitation
- ✓ Disques céramiques à haut rendement
- ✓ Kit d'irrigation externe
- ✓ Léger et silencieux
- ✓ Fabriqué dans un matériau testé pour plus de 20.000 cycles de stérilisation



Pièce à main à forte puissance avec spay interne.
Réf: SB400ML



Pompe avec insertion facile du set d'irrigation.
Ligne d'irrigation
Réf: 32 F0188



Clé dynamométrique.
Réf: SB400CD



Pédale pneumatique.
Réf: SB400P



Cassette chirurgicale.
Réf: SB300TR



Kit avec porte inserts + (6 tranchantes, 1 lissage).

INSERTS SURGYBONE

Inserts autoclavables et réutilisables

SB P0301 - TRANCHANT
Scalpel coudé à 90°
Idéal pour l'excision de sinus et le prélèvement d'os



SB P0301 - TRANCHANT
Scalpel de coupe droit, coudé à 120°
Idéal pour la parodontie et le prélèvement d'os



SB P0321 - EMOUSSER
Pour soulever la membrane sinusienne, coudé à 120°
Circulaire plate



SB P0600 - TRANCHANT
Pointe de coupe carrée
Idéal pour le prélèvement d'os de la mandibule



SB P0700 - TRANCHANT
Pointe de coupe rapide et efficace



SB P0720 - TRANCHANT
Pointe de coupe rapide et efficace
Incline vers la gauche



SB P0200
Pointe diamantée non traumatique
Idéal pour l'ouverture de la ténacité



SB P0310 - EMOUSSER
Pour soulever la membrane sinusienne, coudé à 90°
Circulaire arrondie



SB P0400 - EMOUSSER
Pour decaler la membrane sinusienne



SB P0750 - TRANCHANT
Pointe de coupe raide et efficace



SB P0805 - LISSAGE
Pointe diamantée non traumatique
Idéal sur os et cartilage



SB P0900 - TRANCHANT
Pointe en forme de cône non traumatique
Idéal pour chirurgie parodontale



SB P0500
Pointe en coupe à 45°
Idéal pour le prélèvement d'os



SB P0610 - TRANCHANT
Pointe de lance tranchante à 120° pour extraction de dents



SB P0710 - TRANCHANT
Pointe de coupe rapide et efficace
Incline vers la droite



B P0800 - LISSAGE
Pointe diamantée non traumatique
Idéal pour travailler près des terminaisons nerveuses et des vaisseaux sanguins



B P0830 - TRANCHANT
Pointe d'affilage non traumatique
Idéal pour préparer et compacter l'emplacement de l'implant



B P0940 - TRANCHANT
Pointe d'affilage non traumatique
Idéal pour l'extraction



INSERTS SURGYBONE

Inserts autoclavables et réutilisables

KIT PEC // 6 INSERTS



KIT D'UTILISATION HYDRO // 6 INSERTS



KIT MAXILLO



KIT SPYNE



MEDIN
FRANCE



SURGYSONIC MOTO NERO



Moteur Piezo chirurgical Surgysonic Moto Nero.

Ultrasons et micromoteur pour l'implantologie, deux technologies, un seul appareil. Le Surgysonic Moto offre une nouvelle approche de la chirurgie des tissus durs. Grâce à la combinaison en un seul appareil d'un micromoteur «classique» à grande vitesse et des technologies «ultrasoniques» modernes. Il peut être utilisé non seulement dans le domaine dentaire, mais aussi en chirurgie générale (ex. chirurgie maxillo-faciale, neurochirurgie, etc.).

Ensemble comprenant :

- Console de commandes et de programmation.
- PAM LED waterproof à spray interne et cordon autoclavables 134°C
- Micromoteur de chirurgie avec cordon autoclavables 134°C
- Pompe péristaltique
- Pédale pneumatique
- 6 inserts avec cassette.
- Clé dynamométrique de serrage.
- Potence d'irrigation
- Cassette de stérilisation.
- Valise de transport thermoformée

Réf : Surgysonic MOTO - Moteur Piezo et moteur chirurgical

Réf : Surgysonic II - Moteur Piezo



ES005



ES007



ES007I



ES007L



ES007L5



ES007N1T



ES007N2T



ES007N3T



ES007NN5T



ES009L5



ES009S

3 ÉLÉMENTS INCONTOURNABLES

Performances ultrasoniques exceptionnelles

La puissance n'est pas le seul facteur déterminant en termes de performances et d'efficacité de découpe dans le domaine de la chirurgie à ultrasons. Ce qui est important est la synergie entre trois éléments : la fréquence du moteur, les caractéristiques de vibration de la pièce à main et la conception de l'insert, afin de supporter la puissance élevée et l'efficacité de découpe. Le VarioSurg3 agit aisément sur ces trois éléments pour obtenir des performances ultrasoniques optimales.



Vaste gamme d'applications

Chirurgie buccale

Chirurgie osseuse

Grattoir

Extraction

Soulèvement des sinus

Préparation implantaire

Outil pour membrane
sinusienne

Embouts de soulèvement
d'alvéole dentaire

Endodontie par voie
rétrograde

Détartrage / Maintenance

Détartrage supragingival

Polissage radiculaire

Maintenance de prothèse



NOUVAG⁺



Cart liposuction

LipoSurg

Réf: 3394

Pompe d'infiltration et liposuccion

LipoSurg

Le système LipoSurg combine les fonctions d'infiltration et de liposuccion à vibration assistées par moteur dans un seul appareil compact.

Les valeurs souhaitées pour l'infiltration et la liposuccion sont définies en sélectionnant la fonction et en appuyant sur les touches fléchées montante ou descendante.

L'extraction de graisse nécessite le raccordement de ce système compact à un aspirateur haute dépression de type Nouvag «Vacuson 60».

Le débit élevé du Vacuson 60 aspire 60 litres par minute, et est idéal pour une liposuccion efficace.

Système d'infiltration haut volume intégré avec pression équilibrée pour la protection des tissus et débit de 400 ml / min.

Le LipoSurg comprend :

- Une pédale variable
- Un moteur avec câble
- Une pièce à main et sa poignée plastique
- Deux tubulures
- Deux sprays d'entretien

Dimensions : 260 x 250 x 110 mm

Poids : 3,4 Kgs

Réf: 3392



Kit d'irrigation pour DP30 et DP30+

Luer Lock

Stérile

Boîte de 10

Ref : 6022



Tuyau à usage unique pour pièce à main de canule

Diam. 5 mm

Stérile

Boîte de 10

Ref : 6026E

Pompe d'aspiration VACUSON 40 / 60

NOUVAG⁺

Les pompes d'aspirations Vacuson sont robustes, silencieuses et fiables.

Elles sont utilisées pour aspirer les fluides et les sécrétions. La puissance de la pompe peut être réglée de manière continue et être contrôlée par le manomètre.

La manipulation est facile et ses besoins en maintenance sont limités. Les pompes Vacuson de NOUVAG sont utilisées dans une large gamme d'applications, telles que l'obstétrique, l'endoscopie, l'ENT, la liposuction et bien d'autres.

Nouvag propose également une large gamme d'accessoires pour compléter ce système.

Le système de pompe d'aspiration Vacuson est évolutif et peut être configuré individuellement selon vos besoins..



Vacuson 40 et 60:

Économique due à un excellent ratio de prix / performance

Performance d'aspiration précise et réglable en continu

Technologie solide, fiable et approuvée

Faible bruit et vibrations

Sécurité automatique du débordement

Faible entretien

Gamme la plus large d'applications

Aspiration puissante de 40 l/min et 60 l/min.

Chariot en option.



Caractéristiques techniques

Vacuson 40

- Tension :	230 Volt 50 Hz
- Puissance :	170 VA
- Capacité d'aspiration :	40 l/min
- Dimensions :	360 X 300 X 280 mm
- Poids :	10 kg
Référence	4227-230

Vacuson 60

- Tension :	230 Volt 50 Hz
- Puissance :	400 VA
- Capacité d'aspiration :	60 l/min
- Dimensions :	360 X 300 X 280 mm
- Poids :	12 kg
Référence	4237-230

Accessoires

- Cart	Réf : 4122
- Bocal de 2L avec graduations	Réf : 4052
- Bocal de 4L avec graduations	Réf : 4245
- Couvercle anti-débordement	Ref : 4058
- Ensemble de bocal complet	Réf : 4030
- Support Bocal Monokit	Réf : 4037
- Poche usage unique Bte de 50	Réf : 4035

Pompe d'infiltration DISPENSER DP30

NOUVAG⁺

Le distributeur DP30 est une pompe d'infiltration universelle qui convient parfaitement dans les applications tumescentes et aux traitements à la veine.
Le volume d'infiltration est contrôlé à l'aide du potentiomètre rotatif et de la pédale de pied.

Ergonomique
Le plus léger et le plus petit de sa catégorie
Surface simple à nettoyer

Voyant ON / OFF
Indique que l'appareil est sous tension

Réglage de la pompe précis

Potence
Permet de suspendre les bouteilles de solution d'infiltration standard

Mise en place facile
des lignes d'irrigation

Pompe à faible bruit

Accès frontal à la pompe



DP30



DP30
LIPO
PLUS

Caractéristiques techniques

- Tension :	230 Volt 50 Hz
- Puissance de sortie :	40 VA
- Débit :	1-210 ml/min
- Dimensions :	260 X 250 X 110 mm
- Poids :	2.5 kg
Référence	4187

Caractéristiques techniques

- Tension :	230 Volt 50 Hz
- Puissance de sortie :	40 VA
- Débit :	1-400 ml/min
- Dimensions :	260 X 250 X 110 mm
- Poids :	3.4 kg
Référence	4163



Kit d'irrigation pour DP30 et DP30+
Ref : 6022

La simplicité au creux de la main

duo
full HD

Destiné à la fois au cabinet de consultation et au bloc opératoire, le DUO Full HD est un système à usage multidisciplinaire, permettant de faire le premier pas entre la consultation et l'acte chirurgical.

Cette solution 2-en-1, combine l'unité de contrôle d'une caméra Full HD, et une puissante source de lumière Led. Un tout-en-un pratique par son utilisation, mais aussi par sa petite taille, permettant d'avoir un espace de travail clair et dégagé



 **acteon**
medical



medical
imaging

Intuitif et ergonomique, SOPRO Imaging, développé par ACTEON, est un logiciel adapté à la pratique quotidienne des professionnels de santé et qui les accompagnera dans leurs diagnostics.

Ce logiciel constitue une base de données complète de tous les patients.

Son interface intuitive et ses symboles facilement reconnaissables le rendent particulièrement facile à utiliser par tous.



ubilight

ubicam
full HD

Ublight est la source de lumière compacte, parfaite à utiliser avec Ubicam Full HD en consultation. En effet, sa petite taille s'adapte parfaitement à votre environnement de travail sans vous encombrer.

Grâce à son bouton unique, Ubilight est simple d'utilisation et vous permet de vous concentrer uniquement sur votre patient.

Ubicam® Full HD est une caméra légère et ergonomique, spécialement développée pour les applications de diagnostic

SINUSCOPIES

709300	2,7 mm	175 mm	0°
709301	2,7 mm	175 mm	30°
709302	4,0 mm	175 mm	0°
709303	4,0 mm	175 mm	30°

OTOSCOPE

709304	4,0 mm	50 mm	0°
--------	--------	-------	----

LARYNGOSCOPE

709305	8,0 mm	159 mm	70°
--------	--------	--------	-----

NASOPHARYNGOSCOPE

Fibre optique 18 000 pixels

709306	3,4 mm	300 mm	0°
--------	--------	--------	----

ORL**HYSTEROSCOPIE DE DIAGNOSTIC****HYSTEROSCOPIE**

709100	2,9 mm	302 mm	30°
709101	4,0 mm		

CHEMISE, 2 robinets rotatifs, obturateur

7090110	5 mm / 15 FR
---------	--------------

**HYSTEROSCOPIE OPERATOIRE****HYSTEROSCOPIE**

709100	2,9 mm	302 mm	30°
--------	--------	--------	-----

CHEMISE, canal opérateur 5FR sans obturateur

709115	6 mm / 18 FR
--------	--------------

**DUO HD & RESECTION****LA COMBINAISON EVIDENTE POUR VOS PROCEDURES**

À l'écoute de vos besoins, ACTEON a sélectionné les meilleurs éléments, indispensables pour vos procédures de résection, combinés pour effectuer vos chirurgies dans les meilleures conditions.

Ces résectoscopes sont universels et peuvent être utilisés dans les domaines monopolaire ou bipolaire, en fonction du générateur, câble, et solution utilisés.



- Système multifonctionnel
- Caméra et source de lumière
- Résolution Full HD
- Menu multilingue
- Enregistrement d'images/vidéos

TWIN-CAM HD

Caméra Full HD, avec source de lumière LED intégrée et USB
507085FX



- Résolution Full HD
- Obturateur haute vitesse
- Menu multilingue
- 3 paramètres utilisateur stockables
- Tête de caméra déportée
- Enregistrement d'images/vidéos

ONE-CAM HD

Caméra Full HD
507105FX

accessoires



Cassette stérilisation 2 endoscopes

290 x 80 x 52 mm 708590FX
460 x 80 x 52 mm 708593FX

Cassette stérilisation 1 endoscope

290 x 80 x 52 mm 708591FX
460 x 80 x 52 mm 708592FX



Source lumineuse LED à batterie

Avec chargeur USB magnétique Caméra Full HD
507105FX



Adaptateur zoom TV

f=16-35 mm, monture C, étanche 507034FX



Adaptateur TV

f=18 mm, monture C, étanche 507018FX
f=22 mm, monture C, étanche 507022FX
f=24 mm, monture C, étanche 507024FX
f=25 mm, monture C, étanche 507025FX
f=28 mm, monture C, étanche 507028FX



Câble de lumière à fibre optique

Avec adaptateurs Storz/Storz, autoclavable / 1,8 m, Ø 3.5 mm
Avec adaptateurs Storz/Storz, autoclavable / 1,8 m, Ø 4.9 mm
Avec adaptateurs Storz/Storz, autoclavable / 2.3m, Ø 4.9 mm

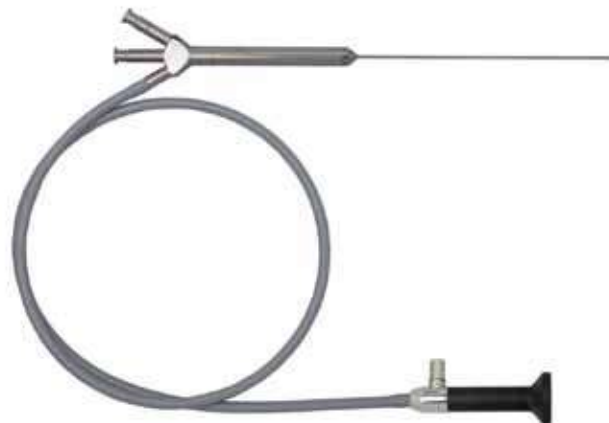

Sialoscope

0°, Long 120 mm, Ø 0.9 mm 710819FX
Canal opérateur Ø 0,45 mm / 0°, Long 110 mm, Ø 1,1 mm 710820FX
Canal opérateur Ø 0,62 mm / 0°, Long 120 mm, Ø 1,4 mm 710830FX
Canal opérateur Ø 0,62 mm / 0°, Long 100 mm, Ø 1,2 mm 710840FX

Optique de sinuscopie HD Autoclavable

750300FX	4 mm	185 mm	0°
750330FX	4 mm	185 mm	30°
750345FX	4 mm	185 mm	45°
750370FX	4 mm	185 mm	70°

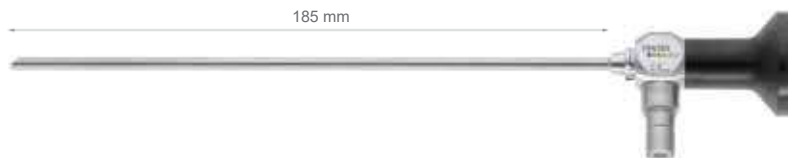

Optique de sinuscopie HD Autoclavable

730100FX	3 mm	185 mm	0°
730330FX	3 mm	185 mm	30°
730345FX	3 mm	185 mm	45°
730370FX	3 mm	185 mm	70°

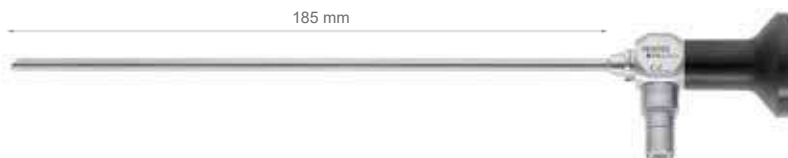

Optique d'Otologie / sinuscopie HD Autoclavable

728200FX	2.7 mm	140 mm	0°
730330FX	2.7 mm	140 mm	30°
730370FX	2.7 mm	140 mm	70°

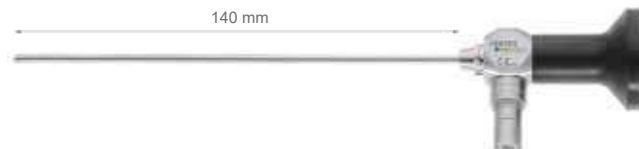

Optique d'Otologie / sinuscopie HD Autoclavable

728500FX	2.7 mm	110 mm	0°
730530FX	2.7 mm	110 mm	30°
730570FX	2.7 mm	110 mm	70°

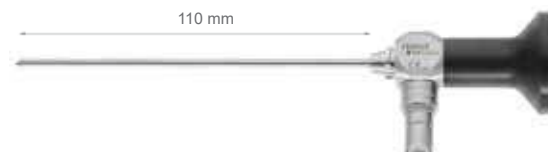

Optique d'Otologie / sinuscopie HD Autoclavable

716100FX	4.0 mm	50 mm	0°
716330FX	4.0 mm	50 mm	30°
717100FX	2.7 mm	75 mm	0°
717130FX	2.7 mm	75 mm	30°
717170FX	2.7 mm	75 mm	70°
717100FX	1.9 mm	60 mm	0°
717130FX	1.9 mm	60 mm	30°



Laryngoscope HI-View Autoclavable

750270FX	4 mm	185 mm	70°
----------	------	--------	-----

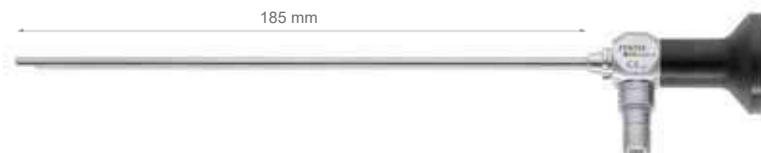

Laryngo-pharyngoscope Hi-View Autoclavable

520970FX	8 mm	190 mm	70°
522090FX	10 mm	200 mm	90°



Laryngo-pharyngoscope Hi-View Autoclavable

521670FX	6 mm	160 mm	70°
521170FX	10 mm	160 mm	70°
521190FX	10 mm	160 mm	90°
Fort grossissement			
521671FX	6 mm	160 mm	70°



Nasopharyngoscope

0°, Long 300 mm, Ø 3.4 mm 700710FX



Nasopharyngoscope enfant

0°, Long 320 mm, Ø 3.8 mm 700761FX

Avec canal opérateur

0°, Long 320 mm, Ø 4.0 mm 700762FX

SURTRON

80 / 120 / 160

BISTOURI ELECTRIQUE POUR CHIRURGIE
MONOPOLAIRE ET BIPOLAIRE



SURTRON Touch

80 / 120 / 160

BISTOURI ELECTRIQUE POUR CHIRURGIE
MONOPOLAIRE ET BIPOLAIRE



Electrocoagulation radiofréquence, idéale pour les interventions de micro coagulation et pour la petite et moyenne chirurgie, monopolaire ou bipolaire.

Les coupes nettes, les coupes avec coagulation et la coagulation bipolaire peuvent être réalisées à l'aide d'un adaptateur spécial.

Grâce à la lecture numérique, les applications de cet instrument sont sûres et hautement reproductibles.

SURTRON 80-120-160 permet une chirurgie de qualité grâce à sa conception ergonomique et sûre.

La connexion à l'électrode de référence neutre offre une surveillance constante.

La possibilité de commuter les fonctions et de contrôler la puissance de sortie via la pièce à main porte-électrode permet d'effectuer l'opération sans avoir à se concentrer sur autre chose que le champ opératoire.

	80	120	160
Référence	10100.101	10100.201	10100.301
Puissance maximale de coupe	80 W-250 Ω	120 W-250 Ω	160 W-250 Ω
Puissance maximale de coupe-coagulation	60 W-200 Ω	90 W-200 Ω	120 W-200 Ω
Puissance maximale de coagulation	50 W-150 Ω	80 W-150 Ω	100 W-150 Ω
Puissance maximale de coagulation bipolaire	30 W-100 Ω	40 W-100 Ω	60 W-100 Ω
Fréquence de travail	600 KHz	600 KHz	600 KHz
Electrode neutre	F	F	F
Réseaux sélectionnable	115-230 Vac	115-230 Vac	115-230 Vac
Fréquence de réseau	50-60 Hz	50-60 Hz	50-60 Hz
Puissance maximum absorbée	230 VA	300 VA	350 VA
Dimensions	254x104x288mm	254x104x288mm	254x104x288mm
Poids	5 kg	5 kg	5 kg

Composition standard

Porte électrode avec câble	Réf : 00205.00
Assortiments d'électrodes (10 pièces)	Réf : 00500.00
Câble pour connection neutre	Réf : 00404.08
Plaque électrode neutre	Réf : 05365.00
Pédale	Réf : 00304.00
Câble Secteur 2m	Réf : 00100.03



16 cm

11 cm

1 mm	98908004	98907007	98906007	98905007		
0.5 mm	98907008	98906008	98905008		98906001	98905001
0,3 mm	98908003	98907009	98906009	98905009	98906002	98905001

1 - Electrode Lame courbe	7 cm	Réf: 152.112
2 - Electrode Aiguille courbe	7 cm	Réf: 152.122
3 - Electrode Boucle 10 x 13 mm	6 cm	Réf: 152.132
Electrode boucle courbe Ø3 mm	6 cm	Réf: 152.142
Electrode boucle courbe Ø4 mm	6 cm	Réf: 152.152
Electrode boucle courbe Ø5 mm	6 cm	Réf: 152.162
4 - Electrode Aiguille courbe	7 cm	Réf: 152.125
5- Electrode Boucle 10 x 10 mm	14 cm	Réf: 152.175.10
Electrode Boucle 20 x 13 mm	14 cm	Réf: 152.190.13
Electrode Boucle 20 x 20 mm	14 cm	Réf: 152.190.20
6- Electrode Ronde Ø4 mm	5 cm	Réf: 500500.L3
Electrode Ronde Ø4 mm	10 cm	Réf: 500500.L3L
Electrode Ronde Ø8 mm	5 cm	Réf: 500500.L4
Electrode Ronde Ø8 mm	10 cm	Réf: 500500.L4L
7 - Electrode boucle droite Ø2 mm	6 cm	Réf: 152.130
Electrode boucle droite Ø3 mm	6 cm	Réf: 152.140
Electrode boucle droite Ø3 mm	13 cm	Réf: 152.145
Electrode boucle droite Ø5 mm	6 cm	Réf: 152.160
Electrode boucle droite Ø5 mm	13 cm	Réf: 152.165



3L - MHC 30U

Puissance ultrasons	120 W / 40 kHz
Puissance chauffe	150 W
Minuterie	1 ~ 99 minutes
Temperature	20°C ~ 80°C
Dimensions cuve (lxLxh)	240mm X 140mm X 100mm
Poids	5,5 Kg



5L - MHC 50U

Puissance ultrasons	120 W / 40 kHz
Puissance chauffe	150 W
Minuterie	1 ~ 99 minutes
Temperature	20°C ~ 80°C
Dimensions cuve (lxLxh)	240mm X 140mm X 150mm
Poids	6 Kg



10L - MHC 100U

Puissance ultrasons	240 W / 40 kHz
Puissance chauffe	350 W
Minuterie	1 ~ 99 minutes
Temperature	20°C ~ 80°C
Dimensions cuve (lxLxh)	305mm X 245mm X 150mm
Poids	10 Kg



13L - MHC 130U

Puissance ultrasons	300 W / 40 kHz
Puissance chauffe	450 W
Minuterie	1 ~ 99 minutes
Temperature	20°C ~ 80°C
Dimensions cuve (lxLxh)	330mm X 300mm X 150mm
Poids	14 Kg



19L - MHC 190U

Puissance ultrasons	300 W / 40 kHz
Puissance chauffe	450W
Minuterie	1 ~ 99 minutes
Temperature	20°C ~ 80°C
Dimensions cuve (lxLxh)	330mm X 300mm X 200mm
Poids	14 Kg



UltraPad étéint



Caractéristiques techniques

- Puissance ultrasons :	200W
- Nombre de transducteur :	4
- Fréquence de nettoyage :	40 KHz
- Puissance de chauffage :	120W
- Dimensions de la cuve (mm) :	290 X 164 X 195
- Dimensions hors tout l x L x H :	400 X 340 X 340
- Volume utile de la cuve :	8L
- Écran tactile couleur :	10 cm
- Poids :	17 kg
Référence	MHC80NE

- USB :	Rapport historique des cycles
- Vidange :	Electrovanne
- Fonction :	Degas et sweep
- Rinçage :	Oui
- Verrouillage couvercle :	Oui
- Cuve ultrasons :	Pour table ou encastrable
- Cassettes :	Peut contenir jusqu'à 5 cassettes



Panneau de commande déportable



Bechers et support bechers

Bac à ultrasons encastrable

Un bac à ultrasons innovant grâce à son panneau de contrôle déplaçable. Vous pouvez le positionner dans un rayon de 1 m autour du bac à ultrasons.

Ceci vous permet d'avoir un espace de travail propre et facile à nettoyer.

Il dispose des mêmes caractéristiques et fonctionnalités que le 10L et 13 L posable avec chauffage.

La vidange se fait directement depuis la commande du panneau de contrôle.

Garantie 2 ans.

Réf: 5 Litres MHC50E

Réf: 10 Litres MHC100E

Réf: 13 Litres MHC130E

Réf: 19 Litres MHC190E



Bac de trempage

Bac de trempage/rinçage en inox équipé d'une vanne de vidange et d'un couvercle..

Disponible en 10L, 13L et 19L



Réf: 10 Litres MHC10S

Réf: 13 Litres MHC13S

Réf: 19 Litres MHC19S

Sécheur d'instrumentation

Ce sécheur de dernière génération pour instrumentation allie technologie et modernité.

Ses lignes épurées, son panneau de commande tactile lui confère un style unique.

Sa conception Française lui permet d'être adaptable sur les cuves MHC mais également sur de nombreuses cuves encastrées du marché européen.

Le sécheur MHC 130S est vendu seul ou avec une cuve de trempage/rinçage en inox (disponible en 10L, 13L et 19L).

Garantie 2 ans.

① Bac de décontamination

Chaîne d'asepsie

Une chaîne complète de nettoyage d'instruments disponible en 10L, 13L ou 19L, avec couvercles et paniers inclus.

② Bac ultrasons encastrable

③ Bac de rinçage

④ Sécheur d'instrumentation



Trempage

Rinçage

Nettoyage par
ultrasons

Rinçage

Séchage



AutoClean

Machine de lavage d'instrumentation automatique

AutoClean est un nettoyeur ultrasons automatisé de dernière génération.

Son réservoir de 19L lui permet de gérer une grande capacité d'instrumentation en une seule fois.

Entièrement automatique, il permet de gagner un temps précieux pour les travaux de trempage, nettoyage et séchage.

Grâce à sa conception et son design moderne, AutoClean saura s'intégrer dans tous les cabinets dentaires.

Son panneau de commande tactile est intuitif. Il permet la consultation de l'historique d'utilisation et donne également la possibilité d'une utilisation manuelle de chaque séquence.

- Cycle automatique
- Utilisation économique
- Optimise le temps de l'assistante
- Encombrement réduit



MHC190A

- Alimentation:	230 V AC - 50Hz
- Puissance d'ultrasons:	400W
- Nombre de transducteurs:	8
- Fréquence de nettoyage:	38 ~ 42 KHz
- Puissance du sécheur:	1000W
- Puissance de chauffage:	200W
- Dimensions du bac (L x l x h):	330 X 300 X 200 mm
- Dimensions sur table (L x l x h):	520 X 490 X 80 mm
- Dimensions sous table (L x l x h):	420 X 430 X 340 mm
- Dimension de la découpe (L x l x h):	440 x 450 mm
- Port USB:	Historique des cycles
- Vidange:	Vanne motorisée
- Fonction:	Manuelle / Automatique
- Sécurité couvercle:	Arrêt du cycle
- Volume de la cuve:	19L
- Volume utile pleine charge:	15L
- Volume utile demi-charge:	9L
- Écran graphique tactile:	10 cm
- Bruit	45db à 1m
- Poids:	40 kg



AutoClean SMART est une évolution de l'AutoClean 13L.

Il conserve toutes les caractéristiques techniques de l'AutoClean 13L et offre l'avantage supplémentaire de pouvoir être placé sur une table.

Thermosoudeuse à défilement

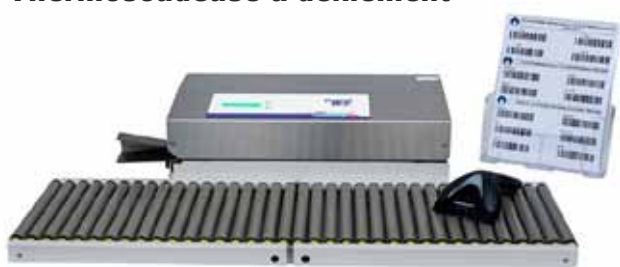

Réf: TS 47N

- Prise en main ultra rapide
- Lecteur SCANNER et logiciel d'édition codes-barres fournis
- Qualité d'impression parfaitement lisible sur 1 ligne
- Protection de la tête d'impression en cas d'intrusion de DM
- Capot inox 304L



Réf: TS 47T

- Grand écran tactile couleur
- Lecteur SCANNER et logiciel d'édition codes-barres fournis
- Pré-sélection de 5 températures de consigne
- Options de suivi et de traçabilité disponibles (USB / PRINTER)
- Qualification Opérationnelle (QO) incluse



La thermosoudeuse MHC522 permet un gain de place en positionnant le dérouleur sur le mur.

La MHC 522 dispose d'un réglage automatique du système de chauffe ainsi que d'un voyant indiquant la fin de la soudure.

Réf: MHC522

Thermosoudeuse

Puissance	100 W
Température de soudure	220°
Longueur de rouleau maxi	300 mm
Largeur de soudure	12 mm
Réglage Température	Automatique
Pré-chauffage	3 min
Dimensions (mm)	440 x 340 x 210
Poids	7,5 kg

ROUND UP (Mélangeur)

Mélangeur moléculaire intrinsèque et extrinsèque pour le plasma concentré d'os autologue ou bio-compatible. Le ROUND UP est agréé aux normes Hospitalières. Normes médicales N°0051



Réf : RU 200

Utilisation

- Chirurgie orthopédique
- Chirurgie Maxillo-Faciale
- Chirurgie buccale
- Ophtalmologie
- Chirurgie esthétique
- Médecine du sport
- Dermatologie
- Gynecologie
- Neurochirurgie

MEDIFUGE (Centrifugeuse)

Le plasma autologue séparateur de facteur de croissance. La médecine régénératrice pour une large gamme d'applications.

Utilisation du propre sang du patient est la source idéale autologue.

Utilisation en chirurgie pour le patient post-opératoire: confort et récupération sans infection et aucune inflammation.

La MEDIFUGE est agréé aux normes Hospitalières. Normes médicales N°0051.



Réf : MF 200

A.P.A.G.

A.P.A.G - Activated Plasma Albumin Gel. I.C.F - Induces Collagen Formation. Dispositif de dénaturation. Activation du Gel d' Albumine. Dispositif par impulsions thermiques.

Matériaux antistatique et antimagnétique.





ARMOIRE CHIRURGICALE / IMPLANTOLOGIE

Armoire mobile vous permet de déplacer et de ranger facilement vos équipements.

- Réf :
- 3 tablettes 30 E0050
 - 2 tablettes 30 E0060
 - Option: 1 tiroir

COMPRESSEUR INTEGRE



VALISE DE SOINS AMBULATOIRES AUTONOME

- Comprenant :
- 1 pédale de contrôle des instruments
 - 2 sorties instruments pneumatiques (midwest 4 trous)
 - 1 seringue 3 fonctions avec embout interchangeable
 - 1 canule d'aspiration (utilisation en mode non continu)
 - 1 système d'alimentation autonome en eau
 - 1 bouteille de récupération des déchets de l'aspiration
 - Réglage individuel du spray des instruments rotatifs
 - 1 compresseur sans huile

Réf : MHC702
Micromoteur électrique possible en option

COMPRESSEUR INTEGRE



UNITE POUR SOINS AMBULATOIRES AUTONOME

Il dispose de tout l'équipement nécessaire pour prodiguer les soins. Son encombrement et sa mobilité lui permettent un usage très polyvalent et un rangement facilité. Seule une prise électrique est nécessaire.

- Comprenant :
- 2 sorties instruments pneumatiques (midwest)
 - 1 seringue 3 voies avec embout interchangeable
 - 1 canule d'aspiration (utilisation en mode non continu)
 - 1 système d'alimentation autonome en eau
 - 1 bouteille de récupération des déchets
 - Réglage individuel du spray des instruments rotatifs
 - 1 compresseur sans huile

Réf : MHC701
Micromoteur électrique possible en option



Réglage de la hauteur électrique

UNITE DENTAIRE MOBILE

Auto-alimentée en eau grâce à une bouteille. Le réglage est possible sur chaque instrument. La sélection des instruments est automatique

- Seringue 3 fonctions air / eau / spray
- 3 sorties instruments midwest
- Pédale disque progressive
- système d'alimentation autonome en eau

Réf : 1-370.AIR3

Option: nos carts peuvent être équipés suivant vos besoins. Micromoteur, détartreur...



ASPIRATION MOBILE

Puissante, elle ne nécessite aucun équipement complémentaire.
Elle peut être vidangée par l'intermédiaire de son réservoir interne.
Elle est robuste et nécessite peu d'entretien.
Réf: MHC800



MEUBLE DENTAIRE MOBILE

Meuble roulant 2 plateaux,
équipé de deux supports,
3 prises de courant et 1 rallonge de 3 m.
Tension 230 V/50Hz
Dimensions (L x P x H) :
380 x 400 x 1230 mm
Poids : 17 kg
Réf : SANICAR



BAC A DECHET POUR BLOC OPERATOIRE

Bassine 14L en inox 18/10.
4 roulettes antistatiques Ø 50mm.

TOUT AUTRE MATERIEL DISPONIBLE SUR DEMANDE



Table Mayo

100% acier inoxydable
Hauteur réglable de 74 à 117 cm
Plateau recouvrant 73 x 47 x 2,5 cm
Poids 18,70 kg
Réf : 30E0026



Table Pont

100% acier inoxydable
Hauteur réglable de 90 à 150 cm
Plateau recouvrant 60 x 90 cm
Poids 15 kg
Réf : 30E0023



Pédale vitesse variable



Micromoteur de retouche

Micromoteur de retouche ergonomique, d'un design agréable et moderne.
Support de pièces à main et de fraises intégré
Contrôle de la vitesse sur l'unité ou par la pédale à vitesse variable
Inversion du sens de rotation
Agréable, silencieux sans vibration ni émission de chaleur même en cas d'utilisation intensive
Pièce à main labo MHC 200A
Moteur type-E MHC 200B



Pièce à main labo (MHC 201A)



Moteur type - E (MHC 201B)



Micromoteur de retouche

Micromoteur de retouche avec mise en route au pied
D'un design agréable et moderne, ce micromoteur n'encombrera pas votre plan de travail.
Support de pièces à main et de fraises intégré
Puissant 2,8 Ncm
Agréable, silencieux sans vibration ni émission de chaleur même en cas d'utilisation intensive.
Pièce à main labo MHC 202A
Moteur type-E MHC 202B



Micromoteur de retouche portable

Idéal pour une utilisation en nomade, il saura rendre de grands services.
D'un design moderne, il est fiable et simple d'utilisation.
Pièce à main labo MHC 200A
Moteur type-E MHC 200B



Enceinte de grattage pour micromoteur

Elle dispose d'une petite aspiration et d'un éclairage led.
Réf : MHC216



Micromoteur LED NX

Le Micromoteur Led NX offre une qualité de lumière bien supérieure à la lumière halogène. Il est silencieux et léger (92 gr), sans vibration et avec un dégagement de chaleur minimum. Un rapport qualité prix inégalé.
Pièce à main labo MHC 200A
Moteur type-E MHC 200B



Enceinte de sablage

Enceinte de sablage à utiliser pour micro-sableuse...
Elle dispose d'une petite soufflerie qui plaque le sable en suspension au fond de l'enceinte.
Pièce à main labo MHC 200A
Moteur type-E MHC 200B



Réservoir pour poche de collecte

Le système de collecte de liquides biologiques OMNI-VAC retient les matériaux aspirés et protège le filtre de l'installation d'aspiration de l'unité dentaire en évitant ainsi les colmatages. Le matériel aspiré reste à l'intérieur de la poche de collecte qui peut être séparée du réservoir et éliminée conformément aux normes en vigueur.
Réf : 30F2000



Poche à usage unique

Pour la collecte des déchets liquides
Réf : 30F2001



Support pour système d'irrigation et collecteur de déchets liquides.

Facile à déplacer dans une salle de chirurgie.
Le plateau peut supporter un moteur de chirurgie (jusqu'à 10 kg)
Réf : 30E0014
Réservoir pour poche de collecte (x1) Réf : 30F2000
Poche de collecte (x10) Réf : 30F2001



Adaptateur filaire inclus



Socle de chargement

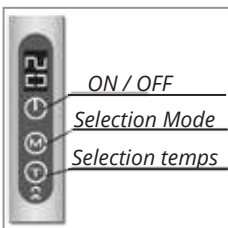

ON / OFF

Selection Mode

Selection temps

Lampe à photopolymériser

Utilisation avec ou sans fil

Puissance 1200 mW/cm²

6 W LED ultra puissante. Nouvelle technologie LED

150 cycles de 20 s, Batterie de grande capacité et LED à longue durée de vie (plus de 2500 heures, détection batterie faible, arrêt automatique en cas d'inactivité)

3 Modes de polymérisation (pleine puissance, progressif et impulsion)
4 Temps (5, 10, 15, 20 secondes)

Utilisation aisée Affichage digital intuitif, ergonomique, robuste et moderne (corps en aluminium anodisé)



Réf : MHC 510



Réf : MHC 513

La lampe à photopolymériser Flash Spectre intègre les dernières technologies LED. Elle combine une conception innovante avec 2 types de led permettant de couvrir un très large spectre . La Flash Spectre génère une intensité lumineuse de 2500 mW/cm² sans échauffement ce qui garantit un durcissement en quelques secondes.

En mode standard, la Flash Spectre saura s'adapter à toutes les situations. En mode pleine puissance, elle permet également grâce à sa grande diffusion de lumière une polymérisation efficace même en mode indirecte.

2500 mW/cm²
Jusqu'à 2 mm en 2 secondes

GARANTIE 2 ANS

Guide optique 8 mm

La grande qualité de la fibre optique améliore l'émission de lumière.



Commande avancé / affichage LED

Le bouton à double commande permet de modifier les paramètres:

- De la puissance (1500 mW/cm² ou 2700 mW/cm²)
- Du temps (suivant le mode sélectionné)



Module de batterie évolué

Une cellule Lithium-ion haute performance est incorporée dans notre module de batterie de qualité médicale ce qui garantit une autonomie étonnante.



Technologie double Led

FLASH SPECTRE
2500 mW/cm²
Jusqu'à 2 mm en 2 secondes

MX NANO

- Le corps entièrement en métal;
- Léger et très fin (seulement 13.5 mm de diamètre)
- Tête pivotante à 360 °
- Large spectre pour la polymérisation: 385~515 nm
- Mode détection de caries 40~420nm
- Système de contrôle de la puissance de la led (radiomètre)
- Polymérisation jusqu'à 10 mm de large
- Profondeur de polymérisation jusqu'à 8 mm
- Deux batteries livrées en standard
- 200 cycles par batterie
- Temps 10 s et 20s

Réf : MHC 514

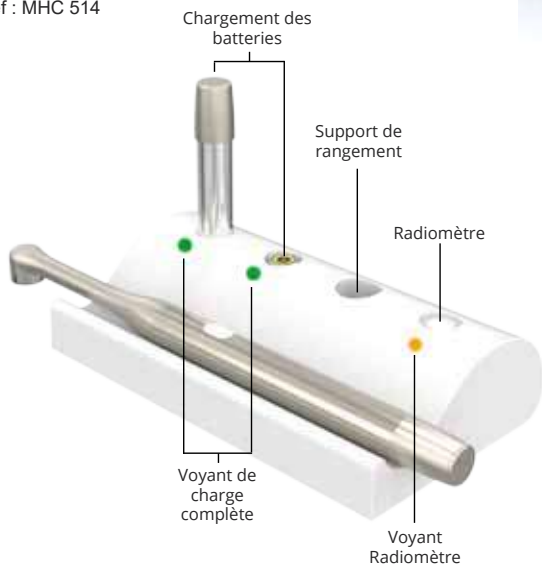

Chargement des batteries

Support de rangement

Radiomètre

Voyant de charge complète

Voyant Radiomètre

Avec mode détection de caries





silfradent

MY LIGHT L'ECLAIRAGE OPERATOIRE

Cet éclairage utilise les Leds de dernière génération qui lui permettent d'avoir un éclairage homogène, sans ombre, et sa clarté ne fatigue pas l'œil du chirurgien.

My Light ne dégage pas de chaleur, pas de rayons UVA et infrarouges.

My Light évite le durcissement des résines de polymérisation.

Chaque bloc d'éclairage est paramétrable indépendamment du bout du doigt par l'intermédiaire d'un panneau de contrôle tactile moderne,

My Light est pourvu de 3 programmes d'enregistrements paramétrables.

Alimentation	Prim 230 V - 50 Hz / sec 33 vcc
Puissance consommée	55 w
Puissance d'éclairage	130.000 lux
Variation de d'éclairage	de 10.000lux à 130.000lux
Température de la couleur	4000°k
IRC	95%
Distance de travail focalisable	70 - 160 cm à 10 cm
Poids de l'éclairage seul	5,4 kg
Poids du bras plafond	15 kg
Poids du bras mur	10,5 kg
Poignée	Amovible /Stérilisable



FIXATION MURALE
Réf : S3S-EVO-SP



FIXATION SOUS PLAFOND
Réf : S3S-EVO-SS



Réf: Fixation plafond MHC640
 Réf: Fixation mur MHC641
 Réf: Mobile MHC642
 Réf: Fixation plafond double MHC643

Alimentation	230 V - 50 Hz
Puissance d'éclairage	100.000 lux
Variation de d'éclairage	de 5.000lux à 100.000lux
Température de la couleur	3800 / 4300 / 4800 k
IRC	90
Distance de travail focalisable	70 - 160 cm
Focalisation	18 ~ 30 cm
Taille de la tête	35 cm
Nombre de led	18
Poignée	Amovible /Stérilisable



Réf: Fixation plafond MHC655
 Réf: Fixation mur MHC656
 Réf: Mobile MHC657
 Réf: Fixation plafond double MHC658

Alimentation	230 V - 50 Hz
Puissance d'éclairage	130.000 lux
Variation d'éclairage	de 40.000lux à 130.000lux
Température de la couleur	3800 / 4300 / 4800 k
IRC	95 / 96%
Distance de travail focalisable	70 - 160 cm
Focalisation	15 ~ 25 cm
Taille de la tête	44 cm
Nombre de led	42
Poignée	Amovible /Stérilisable





Eclairage LED

Angle 40 à 60 mm de diamètre

Température de couleur 6500° Kelvin

- Lampe frontale à éclairage LED « Lumière blanche » focalisable,
- Montée sur bandeau frontal réglable,
- Haute performance d'éclairage,
- Légère (200 grs),
- Mobilité totale de l'utilisateur grâce à une alimentation par boîtier à piles intégré sur le bandeau (3 x LR6, non fournies).

Réf : 08-778



Casque ORL focalisable avec câble fibres optiques pour source haute puissance.

- Lampe frontale sur casque ergonomique, confortable et léger,
- Système optique performant ajustable et focalisable à double lentille.
- Câble F.O. Ø 3,5 mm x 2 200 mm utilisable sur source haute puissance (300 Watts Xénon),
- Poids : 300 grs,
- Adaptateur pour source de différentes marques à ajouter,
- Il peut être utilisé avec des sources puissantes (type Xénon 300 Watts)
- Champ d'éclairage : Ø 50 à 100 mm à 30 cm de distance,
- Champ d'éclairage : Ø 90 à 160 mm à 50 cm de distance.

Réf : 08-355



Casque ORL focalisable avec câble fibres optiques pour source haute puissance

- Lampe frontale sur casque ergonomique avec double câble F.O. en Y.
- Système optique haute performance.
- Champ lumineux focalisable, intense et homogène.
- Câble Ø 3,5 mm x 2,5 m, bifurcation à 0,70 m.
- Utilisable sur source haute puissance (66 000 lux à 50 cm avec source Xénon 300 watts).
- Adaptateur pour source de différentes marques à ajouter,
- Champ d'éclairage : Ø 6 à 60 mm à 20 cm de distance,
- Champ d'éclairage : Ø 8 à 95 mm à 30 cm de distance,
- Champ d'éclairage : Ø 20 à 200 mm à 60 cm de distance.

Réf : 08-585-S



Lampe LED de haute performance, lumière focalisable, puissante lumière blanche montée sur casque confortable avec une batterie Li-Ion rechargeable intégrée sur le côté du casque.

- Puissante émission de lumière blanche (6 000° Kelvin),
- Illumination intensive et homogène grâce au système LED,
- Environ 30 000 Lux à 25 cm,
- Les lentilles de focalisation de haute performance, permettent de régler la taille du spot,
- Lumière facilement ajustable grâce à son système de « bille » pour une meilleure précision du réglage,
- Batterie performante grâce à la technologie Li-Ion,
- On / Off directement sur le casque,
- Casque ergonomique avec renforcement en cuir,
- Poids faible : 350 grs (avec la batterie),
- Distance de travail : de 20 à 60 cm,
- Autonomie de la batterie : environ 3H30, Durée de charge : environ 4 Heures,
- Livré avec le chargeur,
- Puissance : 3 Watts

Réf : 08-795-S



Les Tabourets selle

Les tabourets selle avec ou sans dossier permettent de travailler en position dynamique. Ils sont ergonomiques et confortables.

Le positionnement des jambes forme un angle permettant au bassin de prendre une position optimale.

Les parties du corps sont décontractées et plus droites améliorant ainsi la circulation du sang tout en soulageant le dos



Selle assistante 1 position

- Hauteur réglable de 65 à 90 cm
- Base 50 cm en acier chromé
- Revêtement en skaï médical noir ou blanc



Selle opérateur 2 positions

- Hauteur réglable de 65 à 90 cm
- Réglage de l'inclinaison + 3°/-11°
- Base 60 cm en aluminium
- Revêtement en skaï médical noir ou blanc
- Option: réglage de la hauteur au pied



Selle opérateur 3 positions

Dossier fixe ou suiveur pour une mobilité sans contrainte.

- Hauteur réglable de 65 à 90 cm
- Réglage de l'inclinaison + 3°/-11°
- Dossier réglable fixe ou suiveur
- Repose pied compris
- Base 60 cm en aluminium
- Revêtement en skaï médical noir ou blanc



Tabouret rond

- Diamètre assise : 40 cm
- Hauteur réglable de 65 à 90 cm
- Base 50 cm en acier chromé
- Revêtement en skaï médical noir



Tabouret rond avec dossier

Dossier fixe ou suiveur pour une mobilité sans contrainte.

- Hauteur réglable de 65 à 90 cm
- Réglage de l'inclinaison + 3°/-11°
- Dossier avec réglable fixe ou suiveur
- Repose pied compris
- Base 60 cm en aluminium
- Revêtement en skaï médical noir ou blanc



STOMATOLOGIE

IMPLANTOLOGIE

Miroirs



Manche de miroir
122 51 0115

Boite de 12 miroirs N°4
122 51 0010

Boite de 12 miroirs N°5
122 51 0020

Sondes



Sonde N° 17
133 51 0125



Sonde N° 35
133 51 0145



Sonde N° 9
133 51 0155

Spatules de bouche



Spatule de bouche N° 1 souple
151 51 3625



Spatule de bouche N° 2 souple
151 51 3635

Excavateurs



Excavateur long col - 1,5 mm
196 51 0100



Excavateur long col - 2 mm
196 51 0110



Excavateur long col - 2,5 mm
196 51 0120

Fouloirs



Fouloir Strié 2/3 mm
151 51 0085



Fouloir Lisse 1/2 mm
151 51 0285

Brunissoirs



Brunissoir boule - 1,2 / 1,6 mm
151 51 0195



Brunissoir boule - 2 / 2,5 mm
151 51 0200



Brunissoir ovoïde
151 51 0595

Spatule



Spatule à ciment
121 52 0025

Sonde Parodontale



Sonde Parodontale
133 50 0115

Détartreur



Détartreur CK6
196 27 0400



Détartreur Mini CK6
196 27 0200



Détartreur Micro CK6
196 27 0250

Curettes de Gracey



Curette de Gracey 1/2
126 50 0055 26-36B



Curette de Gracey 3/4
126 50 0065 26-27B



Curette de Gracey 5/6
126 50 0075 26-38B



Curette de Gracey 7/8
126 50 0085 26-39B



Curette de Gracey 9/10
126 50 0095 26-40B



Curette de Gracey 11/12
126 50 0105 26-41B



Curette de Gracey 13/14
126 50 0115 26-42B



Curette de Gracey 15/16
126 50 0125 26-43B



Curette de Gracey 17/18
126 50 0135 26-44B

Curettes



- Curette Hemingway 1 mm - 196 51 0150
- Curette Hemingway 2 mm - 196 51 0160
- Curette Hemingway 3 mm - 196 51 0170



- Curette alvéolaire double droite 3 mm - 125 50 0010
- Curette alvéolaire double coudée 2 mm - 125 50 0050
- Curette alvéolaire double coudée 3 mm - 125 50 0060
- Curette alvéolaire double coudée 4 mm - 125 50 0070
- Curette alvéolaire double coudée 6 mm - 125 50 0090



- Curette de Lucas - 2 mm - 196 00 4620
- Curette de Lucas - 3 mm - 196 00 4621



- | Rond | | Ovale |
|----------|---|----------|
| ● 890001 | Curette de Brugirard droite - 2 mm | ● 900001 |
| ● 890006 | Curette de Brugirard coudée à droite - 2 mm | ● 900006 |
| ● 890007 | Curette de Brugirard coudée à gauche - 2 mm | ● 900007 |



Curette alvéolaire pour germes
et sac péricoronaire
47198

Décolleurs



Décolleur de Molt
196 46 7170



Décolleur de Prichard
196 71 7170



Décolleur d'Hourigan
196 46 7180

Pousse Ligatures



Pousse ligatures
1576

Mini Luxateurs



Heidbrink - 1.5 mm
réf: 13-1 H



Heidbrink - 2.0 mm
réf: 13-2 H



Heidbrink - 2.5 mm
réf: 13-3 H



Précelle Mériam - 14,5 cm
mors striés 114 50 0021



Précelle Mériam - 14,5 cm
mors striés manche lisse
114 50 0022



Précelle Collège - 14,5 cm
mors striés 114 50 0011



Pince à disséquer très fine - 14,5 cm
114 08 0530 (à griffes)
114 08 0231 (sans griffes)



Pince De Bakey - 16 cm
droite 111 30816



Pince De Bakey coudée - 16 cm
111 30916



Pince Morel-Fatio droite - 15 cm
196 10 3050

Pince Morel-Fatio coudée - 15 cm
196 10 3060



Pince Adson sans griffes
12 cm 196 17 0012
15 cm 196 17 0015



Pince Adson avec griffes
12 cm 196 17 0112
15 cm 196 17 0115

Pince mini Adson - 12 cm
sans griffes 196 17 0016
avec griffes 196 17 0116

Pince Adson mors tungstène - 12 cm
sans griffes 196 17 0412
avec griffes 196 17 1412



18 cm mors droit striés 197 00 4044A



18 cm mors droit à griffes 197 00 4044



18 cm mors coudés striés 197 00 4045A



18 cm mors coudés à griffes 197 00 4045



Seringues



- Insertion de la carpule par basculement
- Limitation des mouvements de la carpule pour une plus grande praticité.



- 2 versions disponibles avec ou sans dispositif d'aspiration.
- Adaptation à l'usage du praticien.



- Poignée en T ou anneau
- Choix de la prise en main.



SERINGUE à poignée en T sans aspiration
1640



SERINGUE à poignée en T avec aspiration
3800



SERINGUE à poignée anneau avec aspiration
3800A



Détcolleur/rugine Williger - 6mm - 16cm
124 08 0110
Détcolleur/rugine Williger - 4mm - 16cm
124 08 0290



Rugine Obwegeser
6mm, 146 42519/6
7mm, 146 42519/7
9mm, 146 42519/9
11mm, 146 42519/11



Rugine Howarth - 21cm
196 48 0172



Élévateur Williger
123 08 0030



Râpe à os diamantée grain gros
124 08 0320
Râpe à os diamantée grain moyen
124 08 0330



Lime Sugarmann 1/2
196 28 5300
Lime Sugarmann 3/4
196 28 5301



Râpe à os Miller-Colburn
196 00 3351



Râpe à os Miller-Colburn
196 00 3350

Manche ergonomique léger



Syndesmoteur faucille
longue renforcée manche élévateur ergonomique
196 00 0045



Syndesmoteur droit
196 00 0020

Manche plat lourd



Syndesmoteur faucille
longue renforcée
196 00 0041



Syndesmoteur faucille
courte renforcée
196 00 0031



Syndesmoteur coudé sur
chant, tranchant
196 00 0025



Syndesmoteur coudé sur
le plat, tranchant
196 00 0010



Syndesmoteur Dr Bernard lame fixe N°0
196 57 0700

Manche léger



Syndesmoteur Dr Bernard lame fixe N°11
196 57 0711



Elévateur Dr Bernard large lame fixe N°11
196 50 0041



Elévateur Dr Bernard large lame fixe N°11
coudé droite
196 50 0043



Elévateur Dr Bernard fin lame fixe N°0
196 50 0040



Elévateur Dr Bernard large lame fixe N°11
coudé gauche
196 50 0042



Elévateur Heidbrink droit
196 50 0100



Elévateur Heidbrink coudé gauche
196 50 0110



Elévateur Heidbrink coudé droit
196 50 0120



Elévateur Kopp - 4 mm droite
123 50 0160



Elévateur Kopp gauche - 4 mm
123 50 0170

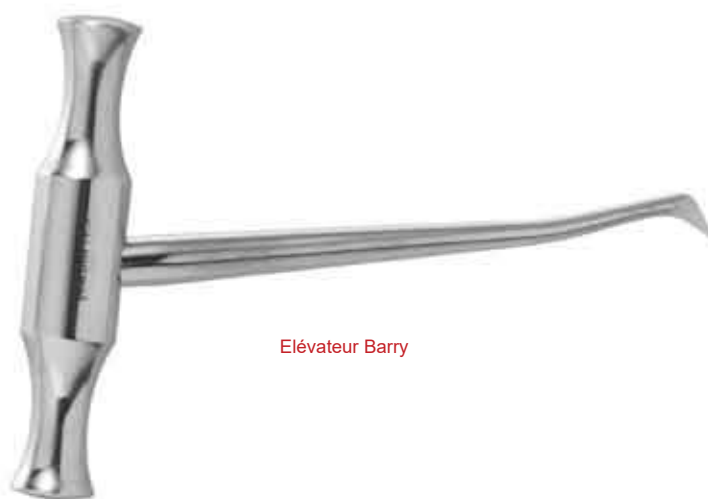

Elévateur Barry



Elévateur Barry droite
123 50 0301



Elévateur Barry gauche
123 50 0311



Elévateur Baïonnette mésial
3 mm 196 50 0050
4 mm 196 50 0060



Elévateur Baïonnette distal
3 mm 196 50 0051
4 mm 196 50 0061



Bein 3 mm
123 50 0051



Bein 4 mm
123 50 0020



Bein 3 mm
123 50 0050



Bein - 4 mm
Droit 123 50 0060
Coudé 123 50 0062



Bein - 3 mm coudé
123 50 0052



Elévateur fin galbé - 2,5 mm
196 50 0065



White - 3 mm
123 50 0080



White - 4 mm
123 50 0090



Flohr 2 mm
123 50 0100



Flohr - 2 mm
123 50 0110



**Elévateur à racine
lame crantée - 3,5 mm**
196 50 0096



Elévateur coudé 3 mm type 59
196 50 0009



Elévateur baïonnette - 3 mm
196 50 0053



Luxateur droit 2 mm
13-1LX



Luxateur droit 3 mm
13-2LX



Luxateur droit 4 mm
13-3LX



Luxateur droit 5 mm
13-4LX



Luxateur coudé 2 mm
13-5LX

Luxateur coudé 3 mm
13-6LX

Luxateur coudé 4 mm
13-7LX

Luxateur coudé 5 mm
13-8LX



Distal 3 mm
L3CA

Droit 2 mm
L3S

Courbe 5 mm
L5C

Droit 5 mm
L5S

Courbe 3 mm
L3C

Droit 3 mm
L3S



2.5 mm
13 - 14MT



4.5 mm
13 - 6MT



3.5 mm
13 - 4MT



2.5 mm
13 - 2MT



4.5 mm
13 - 5MT



3.5 mm
13 - 3MT



2.5 mm
13 - 1MT



4.5 mm
13 - 18MT



3.5 mm
13 - 16MT



4.5 mm
13 - 17MT



3.5 mm
13 - 15MT



3.0 mm
13 - 9MT



3.0 mm
13 - 8MT



3.0 mm
13 - 10LMT



3.0 mm
13 - 10RMT



3.0 mm
13 - 11MT



Davier manche guilloché
mors striés rétentifs

* Réf pour les mors diamantés



Davier incisives sup
117 50 0010 / 11-2
*117 50 1010



Davier incisives sup
mors larges
117 50 0015 / 11-1



Davier canines / prémolaires sup
117 50 0020 / 11-7
*117 50 1020

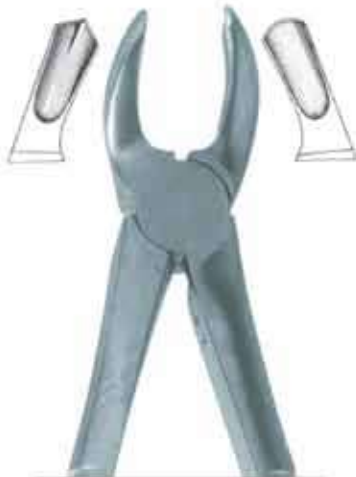

Davier molaires sup droit
117 50 0030 / 11-17
*117 50 1030

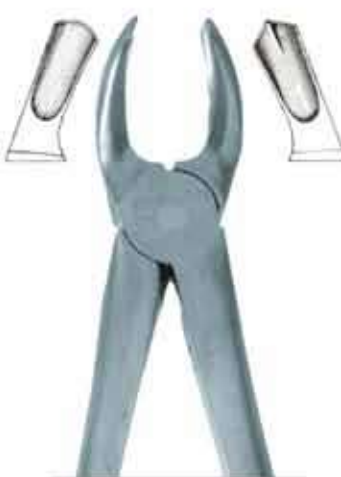

Davier molaires sup gauche
117 50 0040 / 11-18
*117 50 1040



Davier dents de sagesse sup
117 50 0050 / 11-67A
*117 50 1050



Davier racines sup mors fins
117 50 0060 / 11-30
*117 50 1060



Davier racines sup
baïonnette mors fins
117 50 0250 / 11-51A
*117 50 1250



Davier racines sup
baïonnette mors larges
117 50 0260 / 11-51
*117 50 1260



Davier manche guilloché
mors striés rétentifs

* Réf pour les mors diamantés



Davier inc / racines inf mors étroits
117 50 0190 / 11-33A
*117 50 1190



Davier inc / racines inf mors larges
117 50 0200 / 11-33
*117 50 1200



Davier canines / prémolaires inf
117 50 0150 / 11-13
*117 50 1150



Davier molaires inf deux cotés
117 50 0160 / 11-22
*117 50 1160



Davier dents de sagesse inf
117 50 0180 / 11-79
*117 50 1180



Davier molaires inf
196 01 0086 / 11-86A



Davier à mors ultra fins
diamantés coudés
* 117 51 1610

Davier à mors ultra fins
diamantés droits
* 117 51 1600



Ecarteur couronne
197 00 308-D

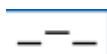

DAVIERS ENFANTS



Davier incisives sup
117 50 0305 / 11-137B



Davier molaires sup
117 50 0300 / 11-3B



Davier racines sup
117 50 0301 / 11-51SB



Davier incisives sup
117 50 0308 / 11-5B



Davier molaires inf
117 50 0310 / 11-6B



Davier racines inf
117 50 0307 / 11-7B

DAVIERS SPECIAUX



Davier mors Bernard courbe
196 01 0044 / 11-149



Davier mors Bernard coudé 90°
196 01 0045 / 11-146



Davier mors Bernard baïonnette
196 01 0051 / 11-153



Davier mors fins coudé 90°
196 01 0046 / 12-46



Davier mors fins baïonnette
196 01 0097 / 12-151



Davier mors fins courbe
196 01 0049 / 12-49

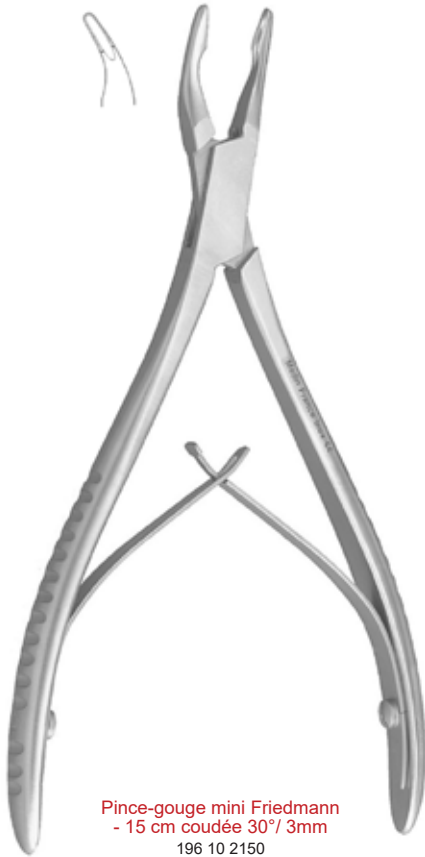

Pince-gouge mini Friedmann
- 15 cm coudée 30°/3mm
196 10 2150



Pince-gouge mini Friedmann fine
-15 cm coudée 45°/ 1,5mm
196 10 2160



Pince-gouge mini Friedmann fine
- 15 cm coudée 90°/3mm
196 10 2140



Pince coupante Distale
Mors Tungstène
31-45B

Pince coupante - 12,5 cm
Mors Tungstène
26 70412 / 31-43



Pince-gouge Luer - 15 cm
mors 5 mm 116 08 0070
mors 3 mm 116 08 0060 /14-4



Pince-gouge Bohler
Double articulation -15 cm / 5mm
Droit 132 21115
Courbe 132 21315



Pince coupante double articulation - 18 cm
16 70418 / 31-48

**LEXER-BABY - 10 cm**

Droit 108 20210SC
 Courbe 108 20310SC

**STEVENS - 11 cm**

	Pointus	Mousses
Droit	108 36011SC	108 36211SC
Courbe	108 36111SC	108 36311SC

**IRIS - 11,5 cm**

Droit 108 34011SC
 Courbe 108 34111SC

**KILNER courbes**

12 cm 108 31012SC
 15 cm 108 31015SC

**JOSEPH - 14 cm**

Droit 108 30414SC
 Courbe 108 30517SC

Supercut

**REYNOLDS courbe**

15 cm 108 32115SC
 18 cm 108 32118SC

**KELLY - 16 cm**

Droit 108 54016SC
 Courbe 108 54116SC

**METZENBAUM - Fins**

	Droits	Courbes
15 cm	108 28215SC	108 28315SC
18 cm	108 28218SC	108 28318SC

**LEXER - 16 cm**

Droit 108 19016SC
 Courbe 108 19116SC

**MAYO STILLE**

	Droits	Courbes
15 cm	108 17015SC	108 17115SC
17 cm	108 17017SC	108 17117SC



Ciseaux Stevenson - 11 cm courbes pointus
113 38 0451



Ciseaux Lagrange micro-dentures - 11,5cm
196 10 1597



Ciseaux Wagner - 11cm
pointus courbes sur le chant
113 38 0311



Ciseaux Metzenbaum courbes fins - 15cm
108 28315 lames standard
108 28715 lames en Carbure de Tungstène

Ciseaux Metzenbaum droits fins - 15cm
108 28215 lames standard
108 28615 lames en Carbure de Tungstène

Ciseaux Metzenbaum courbes fins - 18cm
108 28318 lames standard
108 28718 lames en Carbure de Tungstène

Ciseaux Metzenbaum droits fins - 18cm
108 28218 lames standard
108 28618 lames en Carbure de Tungstène



Ciseaux STEVENS - 11 cm
11cm Droit, pointus / pointus 108-36011
11cm Courbe, pointus / pointus 108-36111
11cm Droit, mousse 108-36211
11cm Courbe, mousse 108-36311
11,5cm Droit, TC 108-36051
11,5cm Courbe, TC 108-36151



Ciseaux de Mayo -14 cm
Droits 108 16014
Courbes 108 16114

Ciseaux de Mayo -17 cm
Droits 108 16017
Courbes 108 16117



Ciseaux Goldmann-Fox - 13cm
micro-dentures droites
118 82013

Ciseaux Goldmann-Fox - 13cm
micro-dentures courbes
118 82113



Ciseaux chirurgicaux fins courbes
- 11,5 cm pointus
113 38 0091

Ciseaux chirurgicaux fins courbes
- 11,5 cm mousses
113 38 0161



Ciseaux chirurgicaux fins droites
- 11,5 cm pointus
113 38 0071

Ciseaux chirurgicaux fins droites
- 11,5 cm mousses
113 38 0081



Ciseaux Bonn droites - 11 cm
lames microdentées
108 34011

Ciseaux Bonn courbes - 11 cm
lames microdentées
108 34111



Ciseaux à fils Spencer - 11cm
108 80211



Ciseaux Universal - 12cm TC
lames tungstène microdentées
108 83512



Ciseaux à couronne droites
113 52 0150

Ciseaux à couronne courbes
113 52 0160





Ciseaux Castroviejo - 14 cm droits
113 38 0850
Ciseaux Castroviejo - 14 cm courbes
113 38 0860
Ciseaux Castroviejo - 14 cm courbes
en Carbure de tungstène
19-23 TC

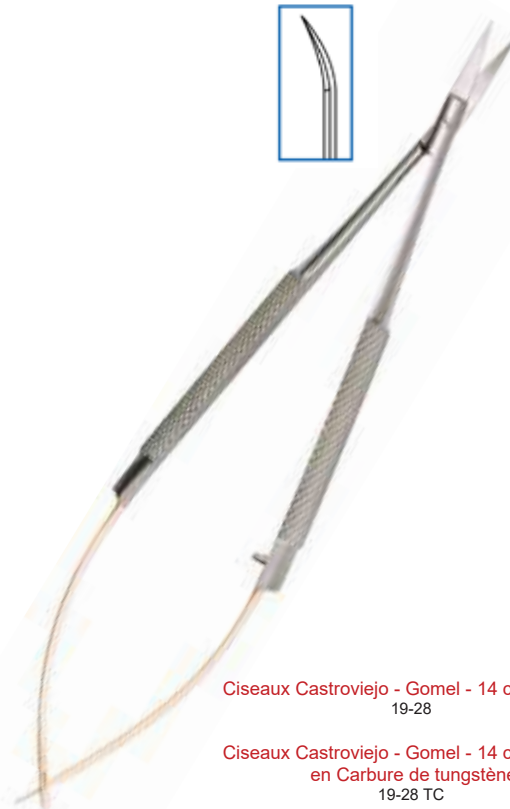

Ciseaux Castroviejo - Gomel - 14 cm courbes
19-28
Ciseaux Castroviejo - Gomel - 14 cm courbes
en Carbure de tungstène
19-28 TC



Micro ciseaux - 17cm courbes
en Carbure de tungstène
19-23 B



Micro ciseaux - 17cm courbes
en Carbure de tungstène
40-48 B

Pince en coeur - 16 cm
112 37616



Pince Allis Chaput - 13 cm
112 37013



Pince de BENGOLEA

20 cm Droite	112 38420
26 cm Droite	112 38426
20 cm Courbe	112 38520
26 cm Courbe	112 32526



**Pince Halstead - Mosquito - 12 cm**

Droite sans griffes 112 22012
 Droite avec griffes 112 23012
 Courbe sans griffes 112 22112
 Courbe avec griffes 112 23112

**Pince de KELLY - 14 cm**

Droite 112 24014
 Courbe 112 24114

**Pince Halstead - Mosquito - 14 cm**

Droite sans griffes 112 22014
 Droite avec griffes 112 23014
 Courbe sans griffes 112 22114
 Courbe avec griffes 112 23114

**Pince Leriche fine - 15 cm**

Droite sans griffes 112 38015
 Droite avec griffes 112 38215

Courbe sans griffes 112 38115
 Courbe avec griffes 112 38315

**Pince de KOCHER**

14 cm Droite 112 32214
 16 cm Droite 112 32216

14 cm Courbe 112 32314
 16 cm Courbe 112 32316

**Pince de PEAN**

14 cm Droite 112 36814
 16 cm Droite 112 36816
 14 cm Courbe 112 36614

**Pince à champ - BACKHAUS**

9 cm 114 11009
 11 cm 114 11011
 13 cm 114 11013
 15 cm 114 11015





Porte-aiguilles Castroviejo - 14cm droit mors TC
Corps plat
196 67 4140 / 20-28
Porte-aiguilles Castroviejo - 14cm courbe mors TC
Corps plat
196 67 5140 / 20-29

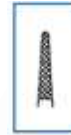

Porte-aiguilles Castroviejo - Gommel - 14cm droit mors TC
Corps rond strié
20-19
Porte-aiguilles Castroviejo - Gommel - 14cm courbe mors TC
Corps rond strié
20-17



Porte-aiguilles - 18 cm droit mors TC
Corps rond lisse
40-47
Porte-aiguilles - 18 cm courbe mors TC
Corps rond lisse
40-46



Porte-aiguilles Castroviejo - Gommel 16cm droit mors TC
Réf : 197 00 2030 20-30



Porte-aiguille Crile-wood fin
mors Tungstène
124 16415 15cm
124 16418 18cm



Porte-aiguille Olsen-Hegar
mors Tungstène
124 41414 14cm
124 41418 18cm



Porte-aiguille Crile-wood - 15 cm
124 16015 / 20-15



Porte-aiguille Mayo-Hegar - 16 cm
124 18016 / 20-12



Porte-aiguille Mathieu
132 06 0200 / 20-13 14 cm
132 06 0220 / 20-14 17 cm



Porte-aiguille Mathieu
mors Tungstène - 17 cm
124 38417



Porte-aiguille Mathieu courbe
mors Tungstène - 17 cm
124 2022B / 20-22B



Bistouri rond 196 10 0500
Bistouri orientable 112 08 0695
Bistouri INOX N°7 196 10 0700
Bistouri Beaver microchirurgie SF1 13 cm
 SF2 10 cm
 SF3 8 cm
Bistouri INOX N°4 196 10 0400
Bistouri INOX N°4L 196 10 0401
Bistouri INOX N°3 196 10 0300
Bistouri INOX N°3L 196 10 0301



Manche en plastique stérile
 de couleur bleue gradué d'un côté.
 Un ergot de fixation maintient le bistouri
 sur le plateau afin d'éviter tout risque
 de perforation de l'emballage transparent.
 La boîte de 10



Qualité supérieure
 Lame en acier carboné.
 Conditionnée sous feuillet métallique,
 emballée individuellement
 et protégée contre l'oxydation.
 La boîte de 100



SIMPLE TRANCHANT

DOUBLE TRANCHANT





- MJK n°1 : réf BW01 (boîte de 10)**
- Incision proximale (mésiale et distale)
 - Incision verticale dans les zones postérieures et secteurs antéro-inférieurs,
 - Incision palatine



- MJK n°2 : réf BW02 (boîte de 10)**
- Incision crestale
 - Incision sulculaire en zones vestibulaires ou linguales,
 - Incision verticale dans les secteurs antérieurs



- MJK n°3 : réf BW03 (boîte de 10)**
- Incision secteurs antérieurs,
 - Incision chirurgie délicate mucco-gingivale,
 - Incision papillaire en zone étroite ou réduite



SPOON-BLADE

Stérile à usage unique.
Dispositif médical de classe II A.

Caracteristiques :

- Micro-lame en acier Sandvik Bioline (acier suédois haute performance)
- A fixer sur porte-lame MJK Instruments IH1 ou IH2.
- Affûtage double biseau type A.A.S.
- Emballage individuel sachet pelable transparent

Applications :

- Tunnelisation
- Intervention par enveloppe
- Chirurgie de lambeaux déplacés apicalement et latéralement
- Greffes "double papille"
- Incisions intrasulculaires.



MJK/SB001
Pliée



MJK/SB002
Coudée



MJK/SB003
Droite Modelable



BISTOURI A USAGE UNIQUE



- BH001 (boîte de 10)**
- Incision proximale (mésiale et distale)
 - Incision verticale dans les zones postérieures et secteurs antéro-inférieurs,
 - Incision palatine

- BH002 (boîte de 10)**
- Incision crestale
 - Incision sulculaire en zones vestibulaires ou linguales,
 - Incision verticale dans les secteurs antérieurs

- BH003 (boîte de 10)**
- Incision secteurs antérieurs,
 - Incision chirurgie délicate mucco-gingivale,
 - Incision papillaire en zone étroite ou réduite



Ecarteurs malléables à griffes mousses
pour lambeaux - 19 cm



Ecarteur SENN - MILLER
A griffes pointues 118 16017
A griffes mousses 118 16117



121 17 0300



121 17 0540



121 17 0510



121 17 0500



Ecarteur à joue HILGER
196 26 1300



Ouvre bouche Doyen enfant
196 26 5120
Ouvre bouche Doyen adulte
196 26 5140

Embout de protection silicone
(sachet de 10)
196 26 5141

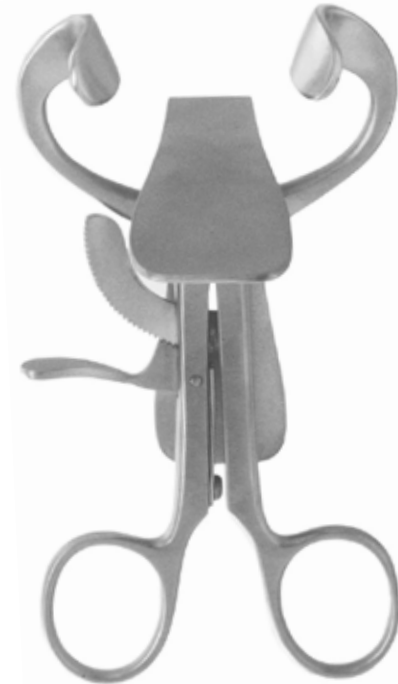

Ouvre bouche abaisse langue
197 07 0000

Embout de protection silicone
(sachet de 10)
196 26 5141



Ecarteur Farabeuf
-10 cm (la paire) 196 10 0210
-12 cm (la paire) 196 10 0214
-15 cm (la paire) 196 10 0215
-18 cm (la paire) 196 10 0216



14 cm

Ecarteur Dautrey universel 60/80 mm
196 10 1109
Ecarteur Dautrey universel bords droits 60/80 mm
196 10 1109S



14 cm

Ecarteur Dautrey court 40/55 mm
196 10 1109C
Ecarteur Dautrey court bords droits 40/55
196 10 1110
Ecarteur Dautrey long 50/90 mm
196 10 1109L



14 cm

Ecarteur Dautrey 60/80
avec aspiration sur le coté
Aspiration sur côté long 80mm 196 10 1300
Aspiration sur côté court 60mm 196 10 1400



Ecarteur de joue articulé - 21 cm
196 23 0519



Ecarteur vestibulaire - 18 cm
197 00 0151



Ecarteur vestibulaire - 17 cm
197 00 4002



Ecarteur vestibulaire double
30/80 mm - 18 cm
196 26 5100



Ecarteur
197 00 1524A



Ecarteur
197 00 1524



Ecarteur MINNESOTA - 21c m
197 00 1518



Ecarteur LANGENBECK
30 x 16 mm - 21 cm
197 00 1517A



Ecarteur LANGENBECK - 21 cm

Ecarteur 40 x 10 mm
118 08 0800

Ecarteur 40 x 15 mm
118 08 0810

Ecarteur 45 x 10 mm
118 08 0820

Ecarteur 45 x 15 mm
118 08 0840

Ecarteur 60 x 12 mm
118 08 0850

Ecarteur 75 x 20 mm
118 08 0860



Ecarteur «Détordu»
196 26 1200



Lame Abord Lingual de SCHNECK
196 26 0800



Ecarteur AUBRY en Z
196 26 0700



Ecarteur en S
197 07 2500



Ecarteur MINNESOTA
196 26 1500



Ecarteur à joue
196 26 1400

Lames Malléables



Lame malléable inox 8/10 mm
121 17 0040
Lame malléable inox 12/14 mm
121 17 0050
Lame malléable inox 14/16 mm
121 17 0060
Lame malléable inox 16/20 mm
121 17 0070

Abaisse-langue inox
Adulte 00 100
Enfant 00 101

Abaisse-langue inox fenêtré
00 102

Ouvre bouche Spandex

Adulte Réf : 605454
Enfant Réf : 605455



Ouvre bouche MIRA HOLD

6 adultes + 6 enfants + 2 écarte joue
6 adultes + 1 écarte joue
3 enfants

Réf : 605210
Réf : 605238
Réf : 605220



Cale-bouche



Mc Kesson adulte (la paire)
DX115

Mc Kesson enfant (la paire)
DX114

Mc Kesson bébé (la paire)
DX113

CONVEXES

CONCAVES

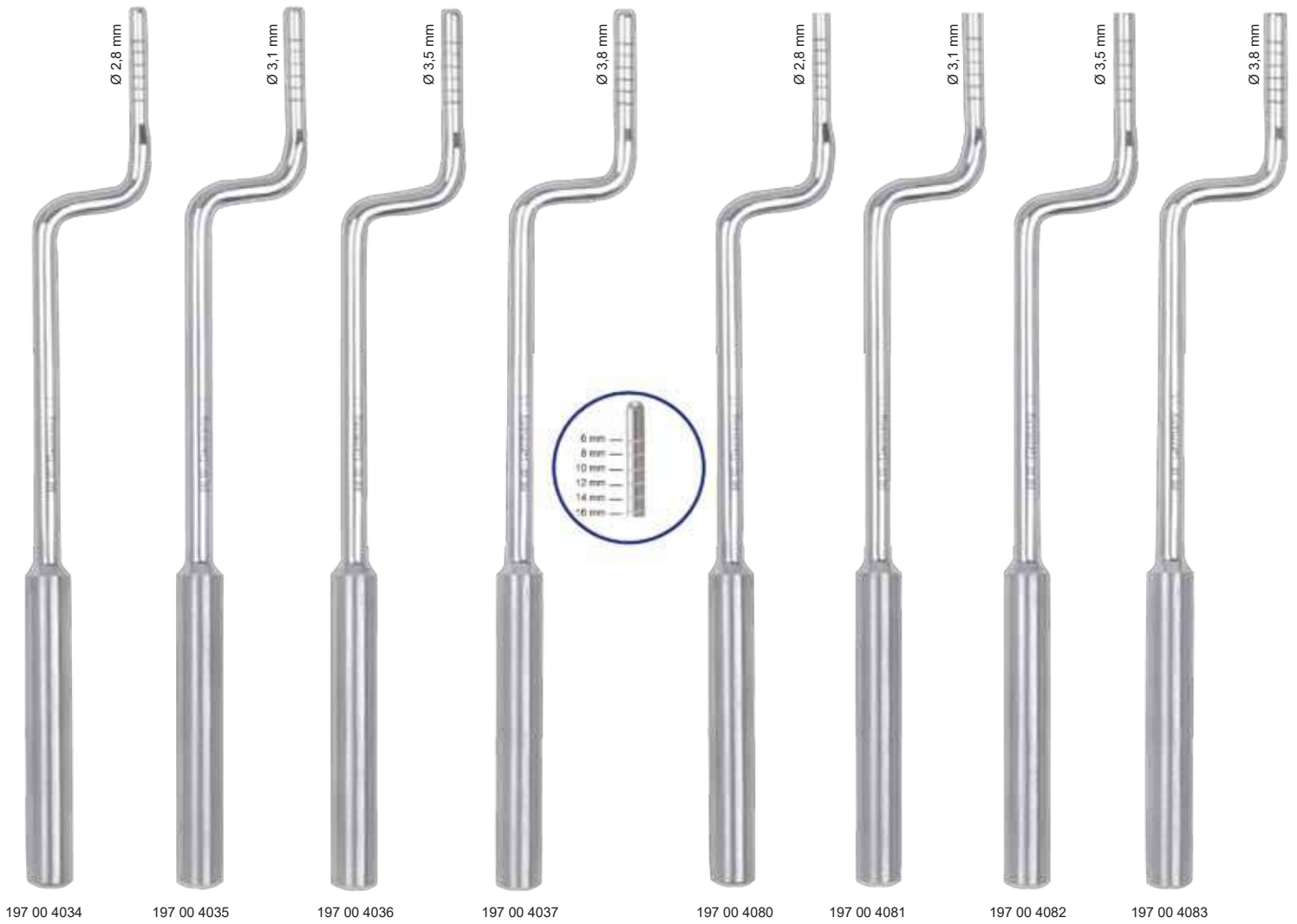

Osteotomes



Osteotome stop
 Pour condenser le site implantaire
 avec une sécurité maximale d'arrêt

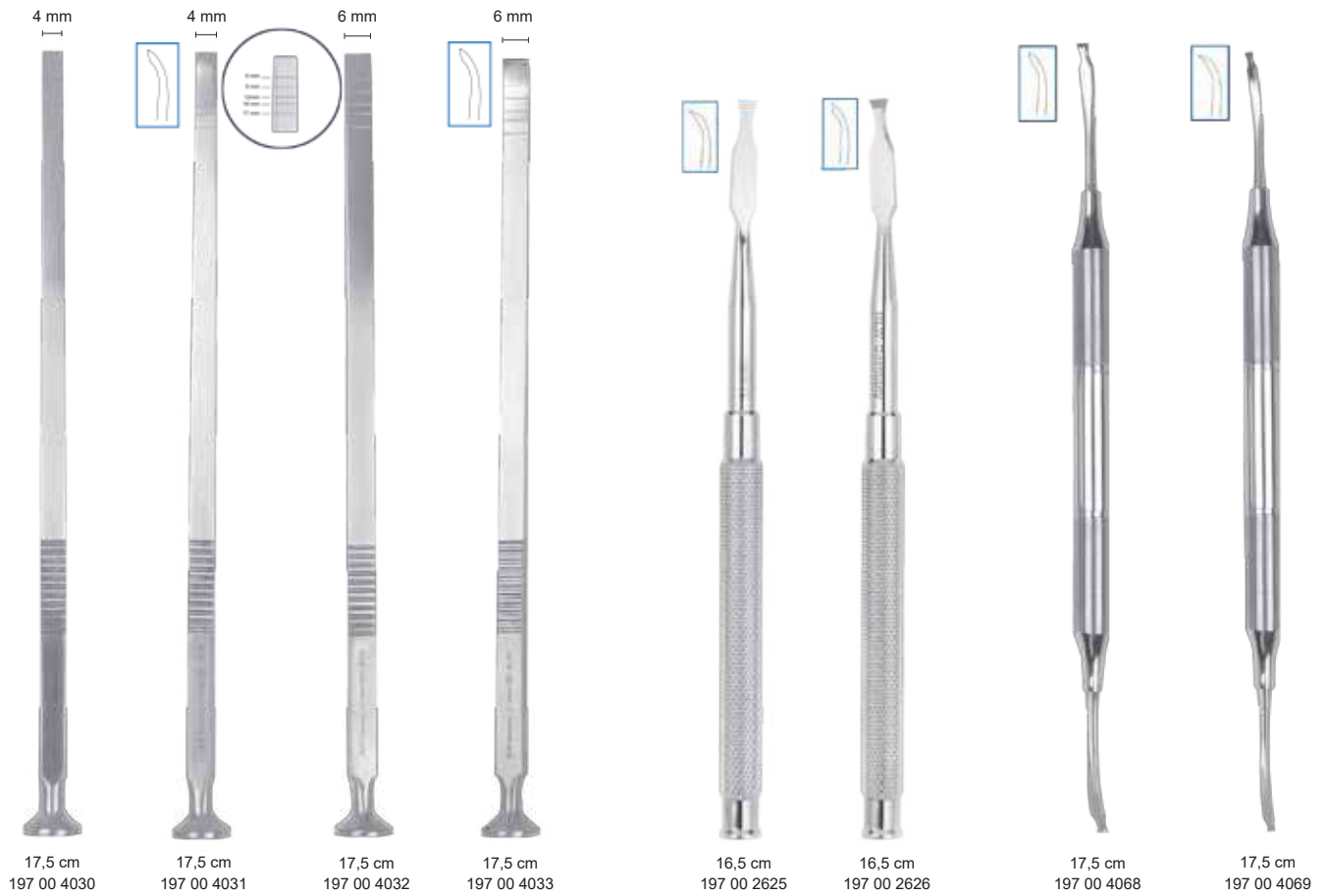

Ciseaux à os



Osteotome de Partsch

	13,5 cm	17 cm
2 mm	132 62402	132 62602
3 mm	132 62403	132 62603
4 mm	132 62404	132 62604
5 mm	132 62405	132 62605
6 mm	132 62406	132 62606
7 mm	132 62407	132 62607
8 mm	132 62408	132 62608

Ciseau-burin de Partsch

	13,5 cm	17 cm
2 mm	132 62002	132 62202
3 mm	132 62003	132 62203
4 mm	132 62004	132 62204
5 mm	132 62005	132 62205
6 mm	132 62006	132 62206
7 mm	132 62007	132 62207
8 mm	132 62008	132 62208

Gouge de Partsch

	13,5 cm	17 cm
2 mm	132 62302	132 62502
3 mm	132 62303	132 62503
4 mm	132 62304	132 62504
5 mm	132 62305	132 62505
6 mm	132 62306	132 62506
7 mm	132 62307	132 62507
8 mm	132 62308	132 62508

Osteotome de Hoke droit 5 mm - 17 cm

132 66805

Osteotome Lambotte mini droit :4 mm - 12,5 cm

132 65404
droit 3 mm - 12,5 cm
132 65403

Osteotome de Cottle 5 mm - 18 cm - très courbé

146 45506



Curette double
pour matériaux de comblement
125 08 0310



Curette / Fouloir à comblement osseux
197 00 4070



Curette / Fouloir à comblement osseux
197 00 4072



Curette / Fouloir à comblement osseux
197 00 4071

Sinus Lift



H01-197 00 4006



H02-197 00 4007



K03-197 00 4008



K04-197 00 4009



K78-197 00 4010



K77-197 00 4011



Sinus Lift





Maillet chirurgical
Inox 180 gr Embouts téflon
128 08 0902

Embouts téflon de recharge
la paire
128 08 0899



Maillet 200g - 18 cm
face inox - téflon
faces inox - téflon 132 69214



Maillet chirurgical
Inox massif
150gr 128 08 0900
260gr 128 08 0901



Pince à greffon osseux

Conçues spécifiquement pour la chirurgie osseuse, les pinces MJK Instruments assurent un maintien ferme et stable du greffon en position, libérant ainsi la main du chirurgien pour une intervention confortable et sécurisée - le forage peut se faire aisément et directement sur le site.

- | | |
|-------------------------------|-------|
| Mors symétriques | CL011 |
| Mors asymétriques côté DROIT | CL021 |
| Mors asymétriques côté GAUCHE | CL022 |



KF-T3



KF-T2

Filtre récupérateur d'os

Récupérateur d'os avec grille filtre en Titane, réutilisable et stérilisable.
Le large diamètre du filtre à os (Ø 40mm) permet de récupérer une grande quantité de matériaux osseux sans obstruction du filtre.
Le KF-T2 se place le long de la ligne d'aspiration à environ 50 cm.
Le KF-T3 se place en début de ligne et s'adapte à une canule d'aspiration

KF-T2 Complet Réf 3606
KF-T3 Complet Réf 3610
Grille filtre Titane (Bte 3) Réf 3608



Récupérateur d'os ASPEO
ASPEO + adaptateur + 3 filtres - Réf : 12010
Filtre à usage unique (lot de 6) - Réf : 12006
Adaptateur - Réf : 12041

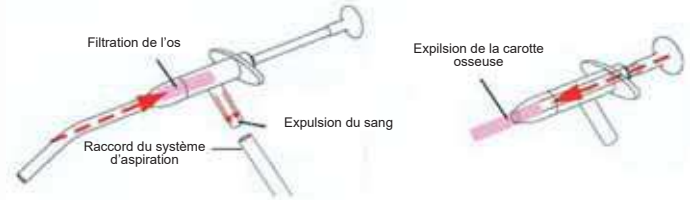

COLLECTEUR D'OS SAFESCRAPER TWIST

Méthode simple d'obtention d'os cortical pour des greffes autogènes.
Avec une technique d'effraction minimale, non-traumatique et bien tolérée par le patient.
La lame permet de recueillir par raclage des copeaux corticaux.

La boîte de 3

Collecteur d'os coudé Réf : 3987



COLLECTEUR D'OS SMARTSCRAPER

Tout en un, de la collecte à la greffe

Smartscraper, la nouvelle génération d'instruments pour la collecte d'os intra-oral qui permet au praticien de n'utiliser qu'un seul instrument, avec une lame pour la collecte et une seringue pour une greffe immédiate avec les particules.
Tout en un, de la collecte à la greffe

L'instrument s'ouvre d'un simple mouvement.

La seringue dans laquelle les particules osseuses ont été collectées permet le positionnement de la greffe dans les zones les moins accessibles et simplifie la procédure chirurgicale.
La poignée au milieu de l'instrument améliore la récupération, même répétée, dans les zones postérieures, rapidement et sans inconfort pour le patient

La boîte de 3

Collecteur d'os Réf : 4890



Stérilisable 134°
Filtres récupérateur d'os
 Bte 5
 197 00 4058A

Seringue inox coudée à comblements osseux 16cm
 Ø 2,5 mm 196 70 0060
 Ø 3,5 mm 196 70 0061
 Ø 4,5 mm 196 70 0062
 Ø 6,0 mm 196 70 0063



Broyeur d'os Titane - Ø 40mm
 159 99 8000

Godet à os - 33 mm
 Réf : 159 99 001 / 40-03

Broyeur d'os
 Ø 12 mm 197 00 4090
 Ø 24 mm 197 00 4091



Pince broyeur d'os - 17 cm
 197 00 4065



COLLECTEUR D'OS BONE RECOVERY

Le Bone Recovery est le dispositif le plus sûr et rapide pour le prélèvement d'os autologue.

Après la mise en place sur le contre-angle, positionner le Bone Recovery verticalement dans la zone concernée avec une vitesse entre 1000 et 3000 tr/min suivant la dureté de l'os. L'os autogène remonte sur la fraise et est stocké dans le collecteur. La fraise utilisée a un diamètre de 3 mm et une longueur de 4 mm.

Le Bone Recovery est un dispositif autoclavable à 134°C et peut-être réutilisable.





L'extraction en toute simplicité ! Une nouvelle approche de l'extraction difficile !
 Véritable instrument dédié à l'extraction, l'extracteur vous permettra d'aborder aussi bien l'extraction d'implant, de pilier de cicatrisation, de vis de fermeture abîmée, de vis ou de racine cassée.
 L'extracteur d'implant facilite l'extraction dans les cas difficiles.
 Moins traumatisant, il minimise les pertes osseuses en évitant l'utilisation du trépan.
 Les douleurs post-opératoires sont réduites et il est possible de réimplanter lors de la même séance.

- Extracteur d'implant**
- Kit long (18 mm Ø 5 mm) 300.34
- Kit court (15 mm Ø 4 mm) 300.56



L'extracteur de vis et la fraise se fixent sur contre angle, tournevis manuel (300.07) ou sur l'adaptateur universel (300.09).
 Il permet de remonter en tournant à gauche une vis dont la tête est abîmée.

- Extracteur de vis**
- Extracteur + fraise 300.27



Utilisable avec adaptateur universel et extracteurs.
 Système compatible avec toutes les marques d'implants grâce à l'adaptateur universel.
 Utilisable avec adaptateur universel et extracteurs.

- Clé dynamométrique**
- Clé dynamométrique seule 300.01
- Adaptateur universel 300.09



- Tournevis universel droit / angulé**
- Réf : 300.07



Trépan osseux série longue (30mm) graduations 7, 10, 13, 16 mm

Ø Interne	Ø externe	
Ø 01,7 mm	02,3 mm	0017
Ø 02,3 mm	02,8 mm	0023
Ø 02,8 mm	03,3 mm	0028
Ø 03,3 mm	03,8 mm	0033
Ø 04,0 mm	04,5 mm	0040
Ø 04,3 mm	04,8 mm	0043
Ø 04,8 mm	05,8 mm	0048
Ø 05,0 mm	06,0 mm	0050
Ø 06,0 mm	07,0 mm	0060
Ø 07,0 mm	08,0 mm	0070
Ø 08,0 mm	09,0 mm	0080
Ø 09,0 mm	10,0 mm	0080
Ø 10,0 mm	11,0 mm	0100



- 2,0 mm
- 4,0 mm
- 6,0 mm
- 8,0 mm

Trépan osseux court pour contre-angle

Ø Interne	Ø externe	
Ø 3,0 mm	3,5 mm	0031
Ø 5,0 mm	6,0 mm	0051
Ø 7,5 mm	8,5 mm	0075
Ø 10 mm	11 mm	0101

Trépan osseux court pour pièce à main

Ø Interne	Ø externe	
Ø 4,0 mm	5,0 mm	0040PM
Ø 6,0 mm	7,0 mm	0060PM
Ø 10 mm	11 mm	0100PM



Trépan muqueux court pour contre-angle

Ø Interne	
Ø 3,0 mm	0032
Ø 3,5 mm	0035
Ø 4,0 mm	0042
Ø 5,0 mm	0052
Ø 6,0 mm	0062



Trépan muqueux manuel

Ø Interne	
Ø 4,1 mm	32Z2020
Ø 5,2 mm	32Z2022
Ø 6,2 mm	32Z2024



Bistouri circulaire droit

Ø 3 mm	197 00 4052
Ø 4 mm	197 00 4054
Ø 5 mm	197 00 4056

Bistouri circulaire coudé

Ø 3 mm	Ref.197 00 4053
Ø 4 mm	Ref.197 00 4055
Ø 5 mm	Ref.197 00 4057



Règlet inox 15 cm

Réf : 102 34415



Pied à coulisse inox Pied à coulisse Inox Fin

Réf: 1199



3223



Compas de CASTROVIEJO 17 cm

droit	142 58310
coudé	142 58309



Compas de CASTROVIEJO 9 cm

droit	142 58307
coudé	142 58404

Canule aspiration chir inox
 Frazier Ø 3 mm droite
 196 01 0200
 Frazier Ø 4 mm droite
 196 01 0201



Canule aspiration inox - 19 cm Ø 3 mm
 196 33 3320
 Canule aspiration inox - 19 cm Ø 4 mm
 196 33 3420
 Canule aspiration inox - 19 cm Ø 6 mm
 196 33 3620



Canule aspiration chir inox
 Frazier Ø 3 mm coudée
 196 01 0203
 Frazier Ø 4 mm coudée
 196 01 0204



Cupule inox avec bec verseur

Ø 040 mm	304
Ø 050 mm	305
Ø 060 mm	306
Ø 080 mm	308
Ø 100 mm	310
Ø 120 mm	312



TAPIS MAGNETIQUE

Permet de maintenir les instruments sur la table ou sur le patient
 Autoclavable 134°C

38 cm X 30 cm X 0.6 cm
 40 cm X 35 cm X 0.6 cm

Réf : SK-31-5
 Réf : SK-31-5-1





Couvercle Perforé



Couvercle et cuve perforée



SY510.04A
SY410.04A

SY511.04A
SY411.04A



310 x 190 x 40 mm
300 x 140 x 40 mm

SY510.06A
SY410.07A

SY511.06A
SY411.07A



310 x 190 x 65 mm
300 x 140 x 65 mm

SY510.08A

SY511.08A



310 x 190 x 80 mm

SY510.10A
SY410.10A

SY511.10A
SY411.10A



310 x 190 x 100 mm
300 x 140 x 100 mm

SY510.13A

SY511.13A



280 x 182 x 120 mm
310 x 190 x 130 mm

Etiquettes d'identification en Alu 50 X 18 X 1 mm



SY820.01



SY820.02



SY820.03



SY820.04



SY820.05



SY820.06

Gravage laser sur demande

Consommables pour Containers



Filtre usage unique

Dimensions:
235 x 118 mm
Réf: S1148



Etiquette usage unique

Dimensions:
60 x 18 mm
Réf: S4000



Plomb avec indicateur de passage
Réf: S1210

Etiquettes Aluminium adhésives pour identification des containers résistant à 350°C



2C7

Gravage laser sur demande

ST2100.01 40 X 20 mm

ST2100.02 50 X 20 mm

ST2100.03 50 X 00 mm



Boite

700



CASSETTE CADRE INOX PERFORE
270 x 170 x 30 mm Réf : SY398.03



CASSETTE CADRE INOX PERFORE
270 x 170 x 70 mm Réf : SY398.07



CASSETTE CADRE INOX PERFORE
270 x 170 x 50 mm Réf : SY398.05



CASSETTE CADRE INOX PERFORE
270 x 170 x 100 mm Réf : SY398.10



CASSETTE 5 instruments
180 x 70 x 30 mm Réf: D5



CASSETTE 10 instruments
180 x 140 x 30 mm Réf: D10



CASSETTE 20 instruments
180 x 280 x 30 mm Réf: D20

Pour toute autre taille de container ou cassette. Consultez nous.

Cassette pour instruments de microchirurgie ou instruments délicats.
Protection maximale et une manipulation facile pour ces cassettes réalisées en polymère résistant.
Le tapis en silicone est placé sur le fond pour empêcher les instruments de se déplacer et faciliter leur prise.
Les cassettes sont conçues pour résister à une stérilisation à 134°C

- | | | |
|----------------|----------|----------------|
| 16 X 6 X 3 cm | 1 étage | Réf: SK-19-S |
| 26 X 17 X 3 cm | 1 étage | Réf: SK-19A |
| 38 X 26 X 3 cm | 1 étage | Réf: SK-19-5-A |
| 26 X 17 X 3 cm | 2 étages | Réf: SK-19 |



SK-19A



SK-19



SK-19-5-A



SK-19-S

Boules à mailles pour nettoyage fraises en ultrasons



Boule à maille ronde
HBMR.44 44 mm
HBMR.54 54 mm
HBMR.64 64 mm



Boule à maille carrée
HBMC.37 37 mm

Pour tout autre modèle de fraise.
Consultez nous.



CB1S

500.104.001.003... 014 018 023



CB141

500.104.001.291... 010 014 018 023 025 027 029 031 035 040 050
500.105.001.291...



CB141A

500.104.001.298... 010 014 018 023 027 031 035 040 050



L mm 3.4 4.2 4.2 4.2 4.4 4.4 4.4

CB21

500.104.107.006... 008 009 010 012 014 016 018

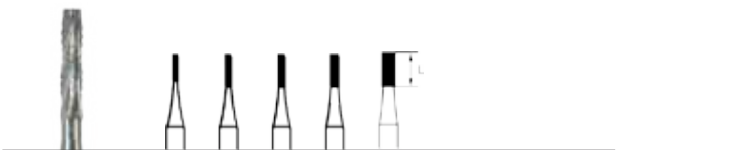

L mm 3.4 4.2 4.2 4.2 4.4

CB31

500.104.107.007... 008 010 012 014 016

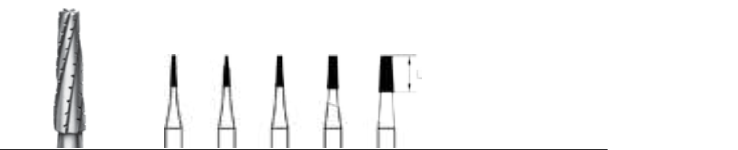

L mm 4.2 4.2 4.2 4.4 4.8

CB33

500.104.168.007... 009 010 012 016 021

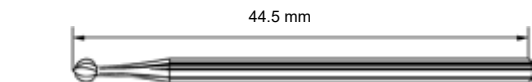

104- Pièce-à-main **ø 2.35 mm**

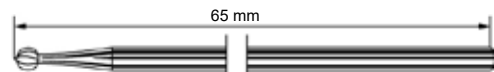

105- Pièce-à-main long **ø 2.35 mm**

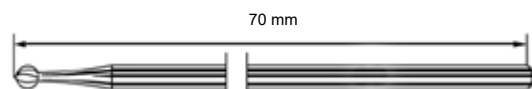

106- Pièce-à-main extra-long **ø 2.35 mm**



L mm 5.2 6.0 6.0 6.0

CB21L

500.104.110.006... 009 010 012 014

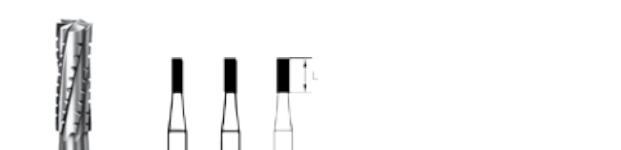

L mm 6.0 6.0 6.0

CB31L

500.104.110.007... 010 012 014



L mm 5.2 6.0 6.0 6.0 7.5

CB33L

500.104.171.007... 009 010 012 016 021



L mm

22.0

D Ø

023

RF168

330.104.411.297...

023



L mm

9.0

D Ø

011

CB162

500.104.408.297...

016



L mm

10.0

D Ø

015

CB166

500.104.409.297...

021

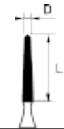

L mm

9.0

D Ø

011

CB161

500.104.408.295...

016

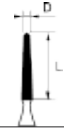

L mm

9.0

D Ø

011

CB162A

500.104.408.298...

016



L mm

10.0

D Ø

015

CB166A

500.104.409.298...

021



L mm

11.0

D Ø

016

CB167

500.104.410.297...

023



Longeur 13 mm

CC79

Ø 4 500.104.194.175.040
Ø 5 500.104.194.175.050



Longeur 13 mm

CC79FX

Ø 3.1 500.104.194.140.031
Ø 4 500.104.194.140.040



Longeur 14 mm

CC251

Ø 6 500.104.274.175.060



Longeur 14 mm

CC251FX

Ø 6 500.104.274.140.060



Longeur 11 mm

CC351

Ø 6 500.104.263.175.060



Longeur 8 mm

CC351FX

Ø 4 500.104.263.140.040

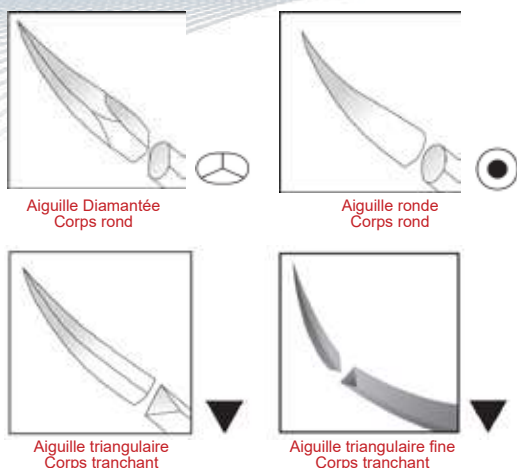

Le fil de suture chirurgicale OMNISILK est un multifilament non résorbable en fibre protéinique naturelle réalisée par le tissage d'un numéro de fibres en soie approprié. Les fibres sont colorées en noir, purifiées pour les rendre plus fiables d'un point de vue de la biocompatibilité et de la non capillarité. Elles sont, en outre, enduites de silicone et de paraffine pour rendre la surface plus lisse, uniforme et pour en augmenter la fluidité. Flexible, souple et facilement nouable, pratique et visible. Suture 75 cm

Suture Soie



32.Z3010	4/0	Diamant	17 mm 1/2 cercle	Ovale	24 unités
32.Z3011	3/0	Diamant	17 mm 1/2 cercle	Ovale	24 unités
32.Z3012	3/0	Diamant	22 mm 1/2 cercle	Ovale	24 unités
32.Z3013	2/0	Diamant	22 mm 1/2 cercle	Ovale	24 unités
32.Z3014	4/0	Diamant	18 mm 3/8 cercle	Ovale	24 unités
32.Z3020	3/0	Ronde	22 mm 1/2 cercle	Rond	24 unités
32.Z3021	2/0	Ronde	22 mm 1/2 cercle	Rond	24 unités
32.Z3022	3/0	Ronde	17 mm 1/2 cercle	Rond	24 unités
32.Z3023	4/0	Ronde	17 mm 1/2 cercle	Rond	24 unités
32.Z3030	4/0	Coupante	12 mm 3/8 cercle	Coupant	24 unités
32.Z3031	4/0	Coupante	19 mm 3/8 cercle	Coupant	24 unités
32.Z3032	3/0	Coupante	16 mm 3/8 cercle	Coupant	24 unités
32.Z3033	4/0	Coupante	16 mm 3/8 cercle	Coupant	24 unités
32.Z3034	3/0	Coupante	19 mm 3/8 cercle	Coupant	24 unités

Suture PGA



La suture chirurgicale PGA est une suture synthétique résorbable réalisée par le tissage d'un nombre suffisant de fibres d'acide polyglycolique tressées. La suture PGA dispose d'une couche de copolymère de polycaprolactone. La suture conserve 50 % de sa résistance à la traction initiale après 14 jours de l'intervention assurant une bonne cicatrisation des tissus. Pour la résorption du nœud il faut environ 25-28 jours. Elle peut être utilisée dans tous les cas dans lesquels il n'est pas nécessaire de pratiquer l'ablation des points et dans les tissus particulièrement délicats, en combinaison avec les membranes résorbables. Suture 75 cm ou 45 cm

32.Z3056	5/0	Coupant	16 mm 3/8 cercle	Coupant	24 unités
32.Z3057	3/0	Coupant	19 mm 3/8 cercle	Coupant	24 unités
32.Z3059	4/0	Coupant	19 mm 3/8 cercle	Coupant	24 unités
32.Z3061	6/0	Spatule	12 mm 3/8 cercle	Carré	12 unités
32.Z3062	5/0	Spatule	12 mm 3/8 cercle	Carré	12 unités
32.Z3063	4/0	Coupant	16 mm 3/8 cercle	Coupant	24 unités
32.Z3064	6/0	Spatule	10 mm 3/8 cercle	Carré	12 unités
32.Z3065	7/0	Spatule	10 mm 3/8 cercle	Carré	12 unités
32.Z3066	4/0	Diamant	17 mm 1/2 cercle	Ovale	24 unités
32.Z3067	7/0	Spatule	7 mm 1/2 cercle	Carré	12 unités
32.Z3070	5/0	Coupant	12 mm 1/2 cercle	Coupant	24 unités

Suture PGCL Résorbable



Le PGCL est une suture chirurgicale synthétique résorbable composée d'un copolymère d'acide polyglycolique et de polycaprolactone. Cette suture, extrêmement maniable et lisse, possède une mémoire élastique limitée et une grande résistance à la traction initiale. Le PGCL entraîne une réaction inflammatoire minimale et ses caractéristiques physiques de monofilament permettent une rétention moindre de la plaque dentaire et une migration bactérienne quasi inexistante, laissant le site opératoire à l'écart des infections indésirables. La résorption de la suture se produit par hydrolyse, par laquelle le polymère se dégrade en acide adipique ensuite absorbé et métabolisé par les tissus. La résorption de la suture est pratiquement complète après une période de 90 à 110 jours. Suture 75 cm ou 45 cm

32.Z3300	4/0	Coupante	16mm 3/8 cercle	Coupante inversé	12 pcs
32.Z3301	5/0	Spatule	12mm 3/8 cercle	Carré	12 pcs

Suture Polyester



La suture chirurgicale POLYOMINI est une suture multifilament non résorbable qui est réalisée avec un matériau à base de polytéréphtalate d'éthylène, matériau biologiquement inerte, caractérisé par une réaction tissulaire minimale. La suture est recouverte en silicone pour rendre sa surface plus lisse et uniforme. Elle se caractérise par une résistance à la déchirure plus grande et une réduction du risque de réaction des tissus par rapport à la soie.

Suture 75 cm ou 45 cm

32.Z3001	3/0	Diamant	17 mm 1/2 cercle	Ronde	24 unités
32.Z3002	4/0	Diamant	17 mm 1/2 cercle	Ronde	24 unités
32.Z3003	4/0	Coupante	12 mm 3/8 cercle	Coupante	24 unités
32.Z3004	4/0	Coupante	16 mm 3/8 cercle	Coupante	24 unités
32.Z3005	4/0	Coupante	19 mm 3/8 cercle	Coupante	24 unités
32.Z3006	3/0	Coupante	19 mm 3/8 cercle	Coupante	24 unités
32.Z3007	5/0	Diamant	18 mm 3/8 cercle	Ronde	24 unités
32.Z3008	6/0	Diamant	18 mm 3/8 cercle	Ronde	24 unités
32.Z3009	6/0	Spatule	12 mm 3/8 cercle	Carré	12 unités

Suture PTFE



Les sutures chirurgicales en PTFE sont idéales pour toutes les procédures d'implantologie, de parodontologie et de greffe osseuse où l'emploi d'une suture monofilament à faible adhérence bactérienne est souhaitable. Elles sont biologiquement inertes et chimiquement non réactives.

Contrairement à d'autres points de sutures monofilament synthétique, le matériau est hautement toléré dans la cavité buccale.

En outre, les sutures en PTFE sont idéales pour limiter l'inflammation, le saignement et d'autres effets collatéraux qui peuvent survenir pendant les opérations d'occlusion

Suture 75 cm ou 45 cm

32.Z3120	2/0	Coupante	19 mm 3/8 cercle	Coupante	12 unités
32.Z3130	3/0	Coupante	19 mm 3/8 cercle	Coupante	12 unités
32.Z3141	4/0	Coupante	16 mm 3/8 cercle	Coupante	12 unités
32.Z3143	4/0	Diamant	16 mm 3/8 cercle	Ovale	12 unités
32.Z3150	5/0	Coupante	12 mm 1/2 cercle	Coupante	12 unités
32.Z3151	5/0	Coupante	12 mm 3/8 cercle	Coupante	12 unités
32.Z3152	5/0	Diamant	13 mm 3/8 cercle	Coupante	12 unités
32.Z3160	6/0	Coupante	12mm 1/2 cercle	Coupante	12 unités
32.Z3161	6/0	Spatule	10 mm 3/8 cercle	Carré	12 unités
32.Z3240	4/0	Diamant	18 mm 3/8 cercle	Ovale	12 unités
32.Z3250	5/0	Diamant	18 mm 3/8 cercle	Ovale	12 unités
32.Z3252	5/0	Spatule	12 mm 3/8 cercle	Carré	12 unités
32.Z3260	6/0	Diamant	10 mm 1/2 cercle	Ovale	12 unités
32.Z3270	7/0	Spatule	10 mm 3/8 cercle	Carré	12 unités

Suture Polyamide



La suture chirurgicale stérile en polyamide est un mono filament non absorbable.

Elle est caractérisée par une superficie lisse et homogène, une manipulation facile, mémoire élastique pas élevée et une excellente stabilité du noeud.

L'utilisation de suture en Polyamide peut provoquer chez certains patients une réaction inflammatoire minimale.

Le polyamide monofilament non résorbable est indiqué pour les tissus mous.

Suture 75 cm

32.Z4611	5/0	Coupante	12 mm 3/8 cercle	Coupante inversé	24 pcs
32.Z4620	6/0	Coupante	16 mm 3/8 cercle	Coupante inversé	24 pcs
32.Z4621	5/0	Coupante	16 mm 3/8 cercle	Coupante inversé	24 pcs
32.Z4622	4/0	Coupante	16 mm 3/8 cercle	Coupante inversé	24 pcs
32.Z4623	4/0	Coupante	17 mm 1/2 cercle	Coupante inversé	24 pcs

Suture Polypropylène



Les sutures en polypropylène OMNIA sont conçues avec un monofilament de nouvelle génération qui assure la plus grande inertie chimique et biocompatibilité possible.

La surface particulièrement lisse assure un passage à travers les tissus extrêmement lisse et sans frottement.

L'allongement contrôlé et le manque de mémoire élastique rendent le nouage facile, sûr et prévisible. L'absence totale de réabsorption enzymatique dans le corps humain assure la résistance à la traction initiale pendant toute la durée de la suture dans le champ opératoire.

Suture 75 cm ou 45 cm

32.Z3100	4/0	Coupante	16 mm 3/8 cercle	Coupante inversé	24 pcs
32.Z3101	5/0	Coupante	16 mm 3/8 cercle	Coupante inversé	24 pcs
32.Z3102	5/0	Coupante	12 mm 3/8 cercle	Coupante inversé	24 pcs
32.Z3103	6/0	Spatule	12 mm 3/8 cercle	Carré	12 pcs

**Confort, protection et
sécurité du patient**

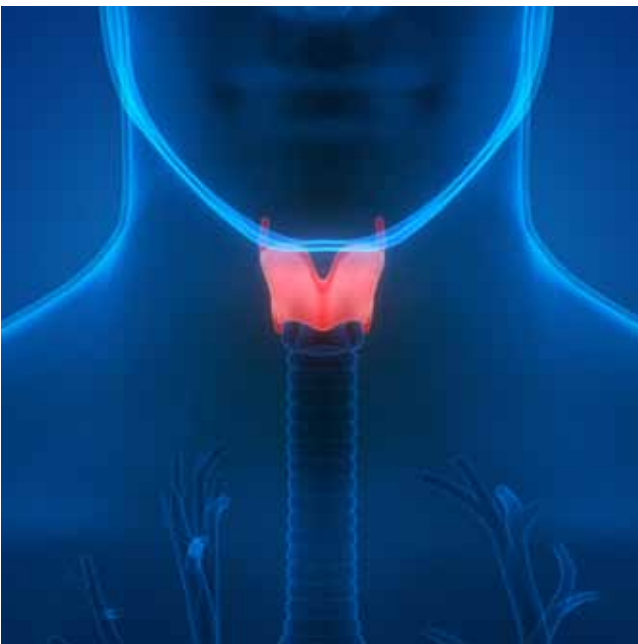
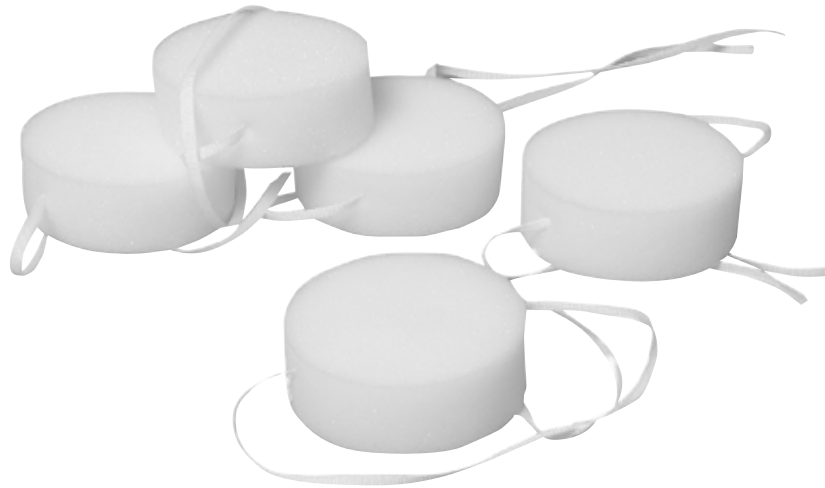

PACKING - EASY PACK

Compresse destinée aux tamponnements oro-pharyngés lors des interventions sous anesthésie générale dans les domaines des chirurgies - Stomatologie - Maxillo-faciale - ORL. L'easy pack complète la protection et offre un confort au patient. Placé au carrefour aéro-digestif en arrière de la langue, l'easy pack constitue une première barrière indispensable pour les liquides, sang et mucosités.

Les cordons permettent une extraction facile et sûre et évitent tout oubli du packing.

Stérilisation à l'autoclave à 134°C.

Boîte de 100.

Réf : 30.V0035



LIGNES IRRIGATION

Référence	Type Moteur	Conditionnement
32.F0006	W&H Elcomed 200/100, Astratech Elcomed 100	10 pcs
32.F0016	Prolongateur avec embout Luer moteur W&H Elcomed 200/100	10 pcs
32.F0013	Nouvag 3000 / 7000 / MD10, MD20	10 pcs
32.F0113	Kavo Intrasept 905 - Mectron Piezosurgery II, Piezosurgery 3	10 pcs
32.F0134	NSK Surgic XT, Surgic XT Plus, Osseocision®, VarioSurg, Aseptico	10 pcs
32.F0139	Nobel Biocare80/ W&H Implantmed/ Implant Med new design 2005/ Implantmed SI 923/ Astratech Implant SI 923/ Surgical Motor System/Ace/Straumann/InnovaCorp. 3I/Centerpulse/ Lifecore/ DU 900/FRIOS® UNIT S/ FRIOS® UNIT S/I, Osseoset 100/Osseoset 200/Osseocare	10 pcs
32.F0141	Anthogyr 6842 V	10 pcs
32.F0148	Anthogyr Implanteo, Implanteo Led	10 pcs
32.F0159	Elcomed SA 200 W&H pump cm 19 Innova Corp-Strauman Frioss Unit E	10 pcs
32.F0161	Intrasurg 300/500; Intrasurg 300 PLUS; Intrasurg 1000; Intrasurg 1000 Air	10 pcs
32.F0170	Bien Air Chiropro 980 / EMS PIEZON® MASTER surgery / Esacrom Surgisonic I / UBS-Ultrasonic bone surgery/ Surgybone - Acrobone - Easybone Silfradent / Bien Air Chiropro 980 / EMS PIEZON	10 pcs
32.F0188	Silfradent	10 pcs
32.F0194	Acteon Implant centre, Piezotome; Dual 2000 De Godzen; Assitant Novaxa Suni Satelec Expert, Acteon I-Surge, I-Surge Plus, Acteon Piezotome/Piezotome 2, Acteon Solo, Acteon Implant center/Implant center2 Led	10 pcs
32.F1200	Moteur W&H	10 pcs
110 0037.010	Bien Air Osseodoc	10 pcs
1500984.010	Bien Air Chiropro L / New Chiropro Led / New Chiropro plus Led	10 pcs
Gamme économique		
MED 0300	Bien Air Osseodoc / Chiropro 980	20 pcs
MED 0301	NSK Surgic XT, Surgic XT Plus, Osseocision®, VarioSurg, Aseptico	20 pcs
32.F1204	Nobel Biocare / W&H Elcomed / Implant Med new design 2005/ Implantmed SI 923	20 pcs



Solution stérile (CHLORURE DE SODIUM 0,9%)

La solution stérile est conçue pour l'irrigation des instruments chirurgicaux rotatifs durant les interventions de chirurgie implantaire ou bien des instruments oscillants durant les interventions de chirurgie piézoélectrique.

Après l'intervention chirurgicale, la solution peut être utilisée pour éliminer le sang et les fragments de tissu, pour le lavage et pour l'irrigation des blessures. Cette solution peut être utilisée pour le lavage des instruments médico-chirurgicaux thermosensibles.

32.E0000	1L	Carton de 10
32.E0001	0,5L	Carton de 15
32.E0000	0,25L	Carton de 20



Gaines avec fixation élastique

Gaines de protection micromoteur à usage unique stériles.

Les gaines sont disponibles en 2 dimensions:

12.U0004	120 X 7cm	50 pcs
12.U0006	240 X 7cm	50 pcs

Gaines avec fixation adhésif

Gaines de protection micromoteur à usage unique stériles.

Les gaines sont disponibles en 2 dimensions:

12.U0008	120 X 7cm	50 pcs
12.U0009	240 X 7cm	50 pcs

Adhésif de fixation

Pour gaine et champs

12.U0014	10 X 5cm	50 pcs
----------	----------	--------



Gaines avec guide

Gaine avec guide en carton léger qui permet à l'assistant de dérouler rapidement la gaine sans toucher le tuyau en maintenant ainsi la stérilité de la gaine.

Les gaines sont disponibles en 2 dimensions:

22.U0005	120 X 7cm	10 pcs
22.U0007	240 X 7cm	10 pcs



FILM ADHESIF

2CROSS20 est un film adhésif pour la couverture des tableaux de commande, poignées, interrupteurs et de toutes les surfaces de travail pouvant être touchées durant les procédures cliniques, en prévenant ainsi le processus de contamination croisée.

32.U0020	20 x 20 cm	50 pcs
----------	------------	--------



Pack ICEBERG

Iceberg® est une glace instantanée extrêmement pratique et facile à utiliser.

Elle n'exige aucune réfrigération spéciale. Pour l'activer, il suffit d'appuyer sur le sachet avec les deux mains.

Avantages : • Prêt à l'usage • instantané • À activation automatique par pression
• Idéale à utiliser sur le visage pour soulager la douleur et les gonflements, après un traitement dentaire.

30.V0001		25 pcs
----------	--	--------



KIT SETOPE pour opérateur

- 1 casaque chirurgicale taille L + 2 essuie-mains
- 1 calot avec lacets
- 1 masque à lacets
- 1 paire de couvre-chaussures

12.T0010

10 pcs



KIT SETASS pour assistante

- 1 casaque chirurgicale taille L + 2 essuie-mains
- 1 calot avec lacets
- 1 masque à lacets
- 1 paire de couvre-chaussures

12.T0001

10 pcs



KIT SETPAZ pour patient

- 1 blouse d'isolation taille unique avec poignets élastiques
- 1 charlotte ronde
- 1 paire de couvre-chaussures

12.T0002

10 pcs



KIT DENTSET pour mobilier

- 1 champ en U 100 x 150 cm
- 1 champ 75 x 90 cm
- 2 champs 50 x 75 cm
- 4 films Anticross 20 x 20 cm
- 2 gaines avec guide Omni-Sleeve L 120 x 7cm

12.T0003

10 pcs



30.Z1025

LUNETTES DE PROTECTION AVEC VISIERE A USAGE UNIQUE

Ecran de protection extrêmement léger qui assure une vision particulièrement claire et ne déforment pas l'image. Il dispose d'une monture en PVC.
 30.Z1025 3 montures + 20 écrans
 30.Z1026 20 écrans

VISIERE DE PROTECTION ANTIBUEE

le grand écran en polyéthylène antibuée permet d'utiliser cet équipement même pour les porteurs de lunettes.
 10.M0200 12 pcs

LUNETTES DE PROTECTION AVEC PONT DE NEZ ET VISIERE

Ecran de protection de tout le visage extrêmement léger avec une monture en PVC. L'écran en polyéthylène assure une vision particulièrement claire et ne déforme pas l'image.
 Réf : 30.Z1040 1pcs
 30.Z1039 Visière de rechange 20 pcs

LUNETTES DE PROTECTION OMNISHIELD

Les lunettes Omnishield sont réalisées en matière plastique légère, transparente et avec des écrans latéraux pour assurer une protection excellente sans interférer avec le champ visuel.
 Réf : 30.M0245 5 pcs



10.M0200



30.Z1040



30.M0245



Les champs de chirurgie ont été conçus non seulement pour la protection de la zone opératoire mais aussi pour celle du patient. C'est pour cette raison qu'ils ont été réalisés en plusieurs tissus et de différentes dimensions afin de répondre à toutes les exigences. La gamme comprend les champs en TNT bi-accouplé et Softesse®. Les champs en Softesse® ont une caractéristique particulière : ils sont hydrofuges et garantissent ainsi un effet barrière élevé. Par contre, les champs en TNT bi-accouplé, absorbant-imperméable, garantissent une absorption rapide des liquides biologiques.

12.T1387	Absorbant / imperméable	50x50 cm	NWF + Polyethylene	125 pcs
12.T1386	Absorbant / imperméable	50x75 cm	NWF + Polyethylene	100 pcs
12.T1354	Absorbant / imperméable	75x90 cm	NWF + Polyethylene	50 pcs
12.T1355	Absorbant / imperméable	100x150 cm	NWF + Polyethylene	25 pcs
12.T1357	Absorbant / imperméable	150x200 cm	NWF + Polyethylene	25 pcs
12.T1750	Hydrofuge	67x75 cm	Softesse®	25 pcs
12.T1751	Hydrofuge	75x100 cm	Softesse®	40 pcs
12.T1780	Hydrofuge	100x133 cm	Softesse®	25 pcs
12.T1781	Hydrofuge	133x200 cm	Softesse®	25 pcs



CHAMP HYDROFUGE AVEC TROU ADHESIF

Le trou adhésif décentré de 6 X 9 cm crée une barrière stérile efficace et permet d'optimiser les dimensions du champ. Indiqué pour les interventions d'implantologie, d'ostéodistraktion et de prélèvements d'os autologue de sites donneurs extra-oraux. Le film de protection de la bande adhésive présente des zones prédécoupées pour faciliter son application.

12.T1721	100 X 150 cm	25 pcs
12.T1771	133 X 200 cm	25 pcs



CHAMP CM 133X200 HYDROFUGE AVEC OUVERTURE TRIANGULAIRE

Ce champ est doté d'une ouverture triangulaire, avec une couche adhésive qui permet de le fixer au menton du patient. Une bande en aluminium modelable, située dans la partie supérieure de l'ouverture triangulaire, permet de le positionner de manière sûre sur le nez du patient. Pour protéger les yeux du patient le champ est doté d'une fenêtre de protection en matière transparente qui permet également une communication facile entre le patient et l'opérateur.

22.T1783	133 X 200 cm	5 pcs
----------	--------------	-------



CHAMP AVEC OUVERTURE EN «U»

Les champs pour le patient, avec découpe en "U" adhésive, sont réalisés en plusieurs tissus et différentes dimensions. Ces champs sont réalisés en 2 couches. La surface est ainsi 100% imperméable. Faciles à utiliser et rapidement enveloppant, ils évitent le risque de contamination et les pertes de temps. Le film de protection de la bande adhésive présente des zones prédécoupées pour faciliter son application.

12.T1253	Absorbant / imperméable	50x75 cm	U 11x9 cm	NWF + Polyethylene	50 pcs
12.T1254	Absorbant / imperméable	75x90 cm	U 11x9 cm	NWF + Polyethylene	50 pcs
12.T1264	Absorbant / imperméable	100x150 cm	U 6.5x30 cm	NWF + Polyethylene	25 pcs
12.T1265	Absorbant / imperméable	100x150 cm	U 6.5x30 cm	NWF + Polyethylene	25 pcs
12.T1266	Absorbant / imperméable	150x200 cm	U 6.5x50 cm	NWF + Polyethylene	25 pcs
12.T1792	Hydrofuge	133x200 cm	U 6.5x50 cm	Softesse®	10 pcs



32.F4040	Canule stérile CATTANI n° 9 - 14,5 cm - PVC	25 pcs
32.F4046	Canule stérile MOD.OMNIA 17 cm - ABS	25 pcs
22.F6061	Canule avec poignée ergonomique et réglage de du débit de l'aspiration 15 cm - ABS	10 pcs
22.F6063	Canule avec poignée ergonomique et réglage de du débit de l'aspiration 15 cm - ABS	10 pcs
32.F6565	Canule stérile modèle OMNIASURG 20 cm - PVC	20 pcs
32.F6363	Canule unique YANKAUER 24,5 cm - PVC	10 pcs
32.F7070	Canule stérile modèle OMNIASURG usage unique pour la récupération osseuse 20 cm - PVC	5 pcs



CANULE AVEC POIGNEE ERGONOMIQUE + ASPIRATION

Grâce à la poignée anatomique et ergonomique de la canule, l'aspirateur permet d'effectuer les opérations d'aspiration de manière simple et précise, même avec le matériau pour greffe. Les raccords spéciaux anti-pli évitent les étranglements involontaires du tube durant les pratiques chirurgicales. Le tube est doté d'une série de raccords luer lock pour l'introduction du filtre pour os OsteoTrap. Grâce à cela, il n'est pas nécessaire d'utiliser un second tuyau d'aspiration. La version avec le contrôle du vide permet un réglage de l'aspiration durant l'utilisation.

32.F5051	Avec réglage de l'aspiration	5 Pcs
32.F5052	Sans réglage de l'aspiration	5 Pcs

FILTRE A OS

Filtre à usage unique pour la récupération d'os autologue avec raccords pour l'aspiration

32.F7072	5 Pcs
----------	-------



CANULE OMNIASP + ASPIRATION

L'aspirateur Omniasp est un système complet d'aspiration avec filtre pour la récolte d'os autogène. Installé directement entre la canule et le tube d'aspiration. Le but du filtre est recueillir l'os autogène généralement perdu lors de la création de l'espace implant. Cela permet de recueillir une quantité de matériau égale au volume de l'implant.

32.F7077	2,2 m	5 Pcs
----------	-------	-------

ASPIRATION SEULE

Disponible également sans canule, les tuyaux d'aspiration chirurgicale ont une souplesse élevée et disposent d'un grand diamètre pour garantir un excellent passage du matériel aspiré. Ils sont dotés de raccords de connexion anti-pli pour faciliter le passage des fluides et ils peuvent être équipés de la prédisposition pour l'introduction du filtre de récupération osseuse

32.F7078	2,2 m	5 Pcs
----------	-------	-------



ASPIRATION AVEC CANULE YANKAUER

Indiqué dans toutes les opérations chirurgicales où une aspiration précise est nécessaire. Les buses spéciales disposées en couronne sur le périmètre apicale de la canule évitent l'aspiration accidentelle des petits lambeaux de tissu durant les opérations de gingivoplastie. Disponible de série avec des raccords anti-plies et prédisposition pour le filtre destiné à la récolte d'os autologue.

32.F2063	2,5 m	5 Pcs
----------	-------	-------

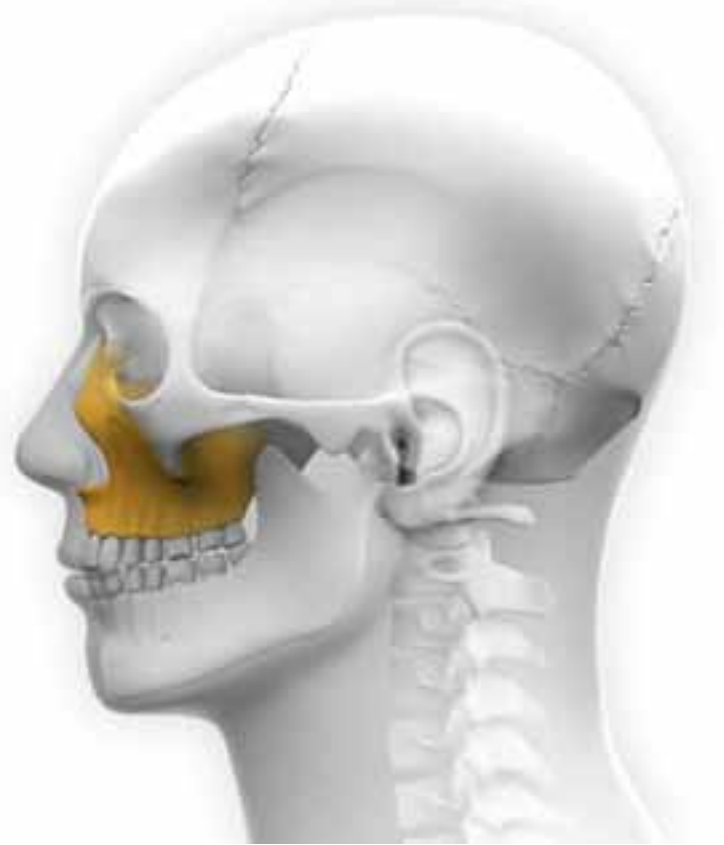

MAXILLO

FACIALE



Ecarteur Epine nasale
d'OBWEGESER
22 cm
8 x 40 mm 199 10 0300



Ecarteur RAMUS
D'OBWEGESER
21 CM
11 X 70 mm 199 10 0200



Ecarteur d'OBWEGESER
22 cm
07 x 25 mm 199 10 0850
10 x 35 mm 199 10 0840
10 x 42 mm 199 10 0830
12 x 55 mm 199 10 0820
14 x 70 mm 199 10 0810
16 x 80 mm 199 10 0800



Ecarteur d'OBWEGESER
22 cm
07 x 25 mm 199 10 0950
10 x 35 mm 199 10 0940
10 x 42 mm 199 10 0930
12 x 55 mm 199 10 0920
14 x 70 mm 199 10 0910
16 x 80 mm 199 10 0900



Ecarteur - protecteur mandibulaire
Sans aspiration 199 10 3000
Avec aspiration 199 10 3100



Ecarteur retro-maxilaire de TESSIER
9mm
Droite 199 10 1600
Gauche 199 10 1700



Ecarteur pour crête
iliaque - 22 cm
30/60 x 60 mm
199 10 1800

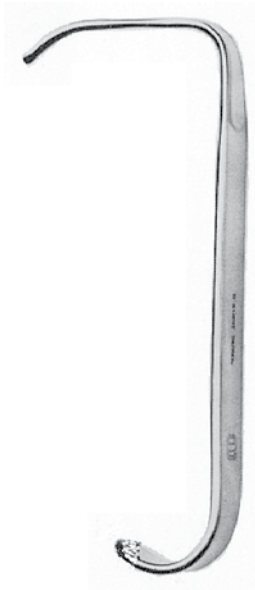

Ecarteur très courbé pour voûte palatine
199 10 0150



ECARTEUR DAUTREY
modèle court 40/55 mm
196 10 1109C

Ecarteur Dautrey court bords droits 40/55
196 10 1110
modèle long 50/90 mm
196 10 1109L



ECARTEUR DAUTREY
Universel 60/80mm
196 10 1109

Bords droits 60/80mm
196 10 1109S



Ecarteur Dautrey 60/80
avec aspiration sur le côté
Aspiration sur côté long 80mm 196 10 1300
Aspiration sur côté court 60mm 196 10 1400

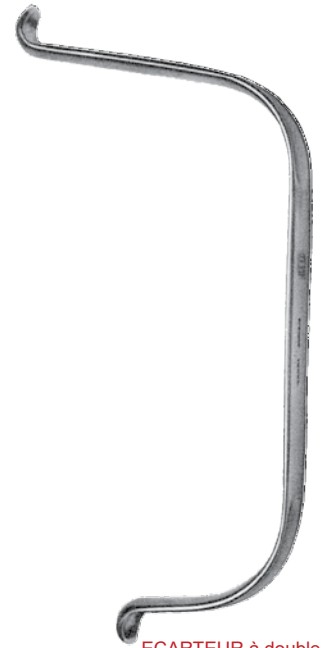

ECARTEUR à double tubérosité
Droit 199 10 1100
Contre coudé 199 10 1200

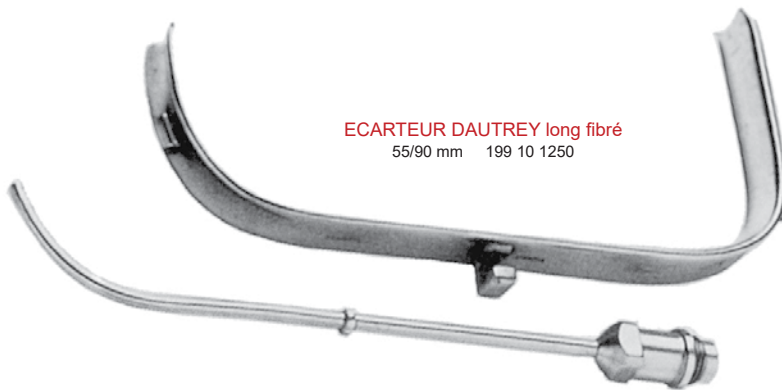

ECARTEUR DAUTREY long fibré
55/90 mm 199 10 1250



ECARTEUR DAUTREY court fibré
40/55 mm 199 10 1300

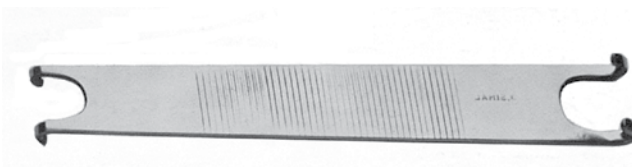

Ecarteur de CLAOUE mousse
198 40 0111



Ecarteur D'OBWEGESER pour
genioplastie et prélèvement mentonnier - 15 cm
199 10 0750



Ecarteur protecteur de la mandibule
Face interne 199 10 2200



Ecarteur protecteur de la mandibule
Gauche 199 10 2100



Ecarteur protecteur de la mandibule
Droite 199 10 2000



Ecarteur mandibulaire Polyvalant
8 mm 199 10 0100
10 mm 199 10 0110

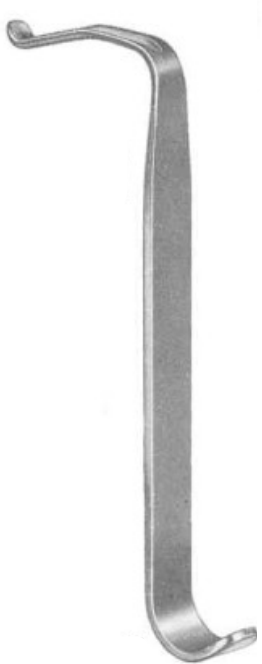

Ecarteur protecteur du condyle DUNN-DAUTREY
Postérieur 6,5 x 50 mm 199 10 1514
Antérieur 6,5 x 60 mm 199 10 1516



Ecarteur double du col du condyle 199 10 1520



Ecarteur stabilisateur pour symphise 199 10 0500



Ecarteur en Z d'AUBRY 196 26 0700

26,5 / 16 mm



26,5 / 16 mm



Ecarteur intra-oral de BAUER - 21 cm

Droite 199 60 0100
Gauche 199 60 0110

26,5 / 16 mm



Ecarteur intra-oral de BAUER - 24 cm avec fibre optique

Droite 199 60 1100
Gauche 199 60 1110

12,5 / 27 mm



Ecarteur Intra-oral pour ostéotomie verticale 25 cm
199 60 0300

Ecarteur - 25 cm avec fibre optique
199 60 0310

9,5 / 16 mm



Ecarteur intra-oral 22 cm
199 60 0200

Ecarteur intra-oral 22 cm avec fibre optique
199 60 0210



Ecarteur PTerygoïdien
23 cm
199 60 0400



Ecarteur PTerygoïdien
23 cm
avec fibre optique
199 60 0410



Ecarteur de SHEA
24 cm
avec fibre optique
199 60 0500



Canule d'aspiration - 3mm
Equipée d'une fibre optique
199 10 1000

ADAPTATEURS



Storz 1204.02



Olympus 1202.01



ACMI 1206.03



Wolf 1208.04



Storz 1206.24



ACMI 1204.22



Wolf 1202.20

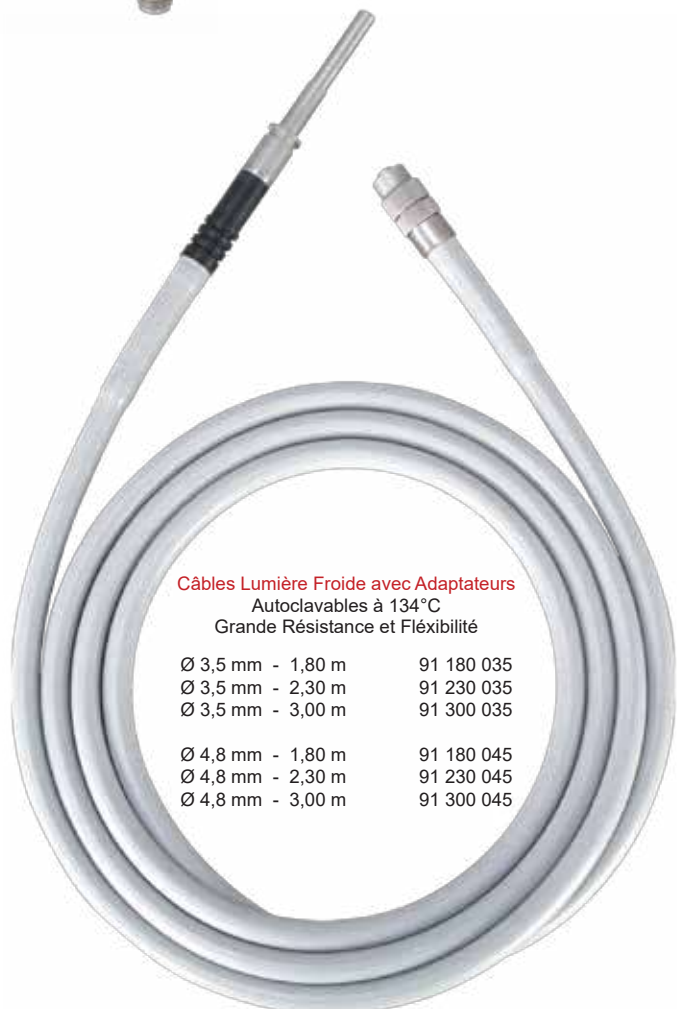

Câbles Lumière Froide avec Adaptateurs
Autoclavables à 134°C
Grande Résistance et Flexibilité

Ø 3,5 mm - 1,80 m	91 180 035
Ø 3,5 mm - 2,30 m	91 230 035
Ø 3,5 mm - 3,00 m	91 300 035

Ø 4,8 mm - 1,80 m	91 180 045
Ø 4,8 mm - 2,30 m	91 230 045
Ø 4,8 mm - 3,00 m	91 300 045



Ouvre-bouche de DAVIS-BOYLE

- Adulte complet (cadre+5 spatules) 148 31000
- Cadre seul 148 31010
- spatule 20x25 mm 148 31005
- spatule 22x60 mm 148 31004
- spatule 25x75 mm 148 31003
- spatule 25x90 mm 148 31002
- spatule 27x105 mm 148 31001

Les spatules adulte s'adaptent aussi sur le KILNER

- Enfant complet (cadre+5 spatules) 148 30900
- Cadre seul 148 30910
- spatule 17x26 mm 148 30901
- spatule 19x46 mm 148 30902
- spatule 20x58 mm 148 30903
- spatule 22x71 mm 148 30904
- spatule 22x80 mm 148 30905

Ouvre-bouche de MAC-IVOR

- Complet (cadre+3 spatules) 148 32000
- Cadre seul 148 32010
- spatule 22x70 mm 148 32003
- spatule 22x85 mm 148 32002
- spatule 27x95 mm 148 32001

L' Ouvre-bouche de MAC-IVOR accepte aussi les spatules de DAVIS-BOYLE et KILNER

Ouvre-Bouche de KILNER

- Complet (cadre+3 spatules) 148 31500
- Cadre seul 148 31510
- Spatules 28x65 mm 148 31501
- 32x75 mm 148 31002
- 37x80 mm 148 31503

Les spatules s'adaptent aussi sur l'ouvre-bouche DAVIS-BOYLE



- Ouvre-bouche de DOYEN enfant 196 26 5120
- Ouvre-bouche de DOYEN adulte 196 26 5140
- Embout de protection silicone (sachet de 10) 196 26 5141

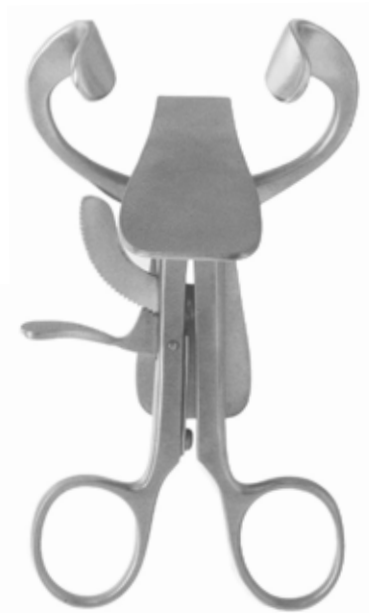

- Ouvre bouche abaisse langue 197 07 0000
- Embout de protection silicone (sachet de 10) 196 26 5141



- Ouvre-bouche de JENNINGS
- 9 cm 148 27409
- 11 cm 148 27411
- 13 cm 148 27413
- 15 cm 148 27415



- Ouvre bouche DENHARDT 148 26712

Lames Malléables



- Lame malléable inox 8/10 mm
121 17 0040
- Lame malléable inox 12/14 mm
121 17 0050
- Lame malléable inox 14/16 mm
121 17 0060
- Lame malléable inox 16/20 mm
121 17 0070

Abaisse langue



- | | |
|---------------------|---------------------|
| Abaisse-langue inox | Abaisse-langue inox |
| Adulte 00 100 | fenêtré |
| Enfant 00 101 | 00 102 |

Ouvre bouche Spandex
Adulte Réf : 605454
Enfant Réf : 605455



Cale-bouche



- | | | |
|---|---|---------------------------------------|
| Mc Kesson adulte
(la paire)
DX115 | Mc Kesson enfant
(la paire)
DX114 | Mc Kesson bébé
(la paire)
DX113 |
|---|---|---------------------------------------|



- Ouvre bouche MIRA HOLD**
6 adultes + 6 enfants + 2 écarte joue Réf : 605210
6 adultes + 1 écarte joue Réf : 605238
3 enfants Réf : 605220



RUGINE D'OBWEGESER
 6 mm 146 42519/6
 7 mm 146 42519/7
 9 mm 146 42519/9
 11 mm 146 42519/11



RUGINE D'OBWEGESER
 7 mm Courbe 146 42520



RUGINE à coroné
 5 mm 199 00 0205
 7 mm 199 00 0207
 9 mm 199 00 0209



RUGINE moyenne
 Très courbe
 7 mm 199 00 0750
 9 mm 199 00 0950



RUGINE étroite 5 mm
 Très courbe 199 00 0550



RUGINE moyenne
 7 mm
 Coudée angle droit
 199 00 0700



RUGINE étroite
 5 mm
 Coudée angle droit
 199 00 0500



RUGINE ADSON
 17 cm



9 mm
 199 00 1202



6 mm
 199 00 1201



6 mm
 199 00 1203



6 mm
 199 00 1204



RUGINE Obwegeser
 18 cm
 Bord gauche du maxillaire
 inférieur
 199 00 1210



RUGINE Obwegeser
 18 cm
 Bord droit du maxillaire
 inférieur
 199 00 1220



RUGINE de Tessier
 18 cm



6 mm
 199 00 1212



199 00 1213



RUGINE Steinhäuser
 Pour le fond de l'orbite
 17 cm
 199 00 1230



Rugine de FARABEU 15 cm

	Droite	Courbe
4 mm	198 20 0104	198 20 0204
5 mm	198 20 0105	198 20 0205
6 mm	198 20 0106	198 20 0206
8 mm	198 20 0108	198 20 0208
10 mm	198 20 0110	198 20 0210
12 mm	198 20 0112	198 20 0212
14 mm	198 20 0114	198 20 0214



Rugine LAMBOTTE - 21 cm

5 mm	132 70505
10 mm	132 70510
15 mm	132 70515
20 mm	132 70520
25 mm	132 70525



Osteotome de Partsch

	13,5 cm	17 cm
2 mm	132 62402	132 62602
3 mm	132 62403	132 62603
4 mm	132 62404	132 62604
5 mm	132 62405	132 62605
6 mm	132 62406	132 62606
7 mm	132 62407	132 62607
8 mm	132 62408	132 62608

Ciseau-burin de Partsch

	13,5 cm	17 cm
2 mm	132 62002	132 62202
3 mm	132 62003	132 62203
4 mm	132 62004	132 62204
5 mm	132 62005	132 62205
6 mm	132 62006	132 62206
7 mm	132 62007	132 62207
8 mm	132 62008	132 62208



Gouge de Partsch

	13,5 cm	17 cm
2 mm	132 62302	132 62502
3 mm	132 62303	132 62503
4 mm	132 62304	132 62504
5 mm	132 62305	132 62505
6 mm	132 62306	132 62506
7 mm	132 62307	132 62507
8 mm	132 62308	132 62508



Ostéotome OBWEGESER
21 cm
8 mm 199 00 1108
10 mm 199 00 1110



Ostéotome courbe de TESSIER
8 mm 199 40 0810
10 mm 199 40 1010



Ostéotome droit de TESSIER
8 mm 199 40 0800
10 mm 199 40 1000

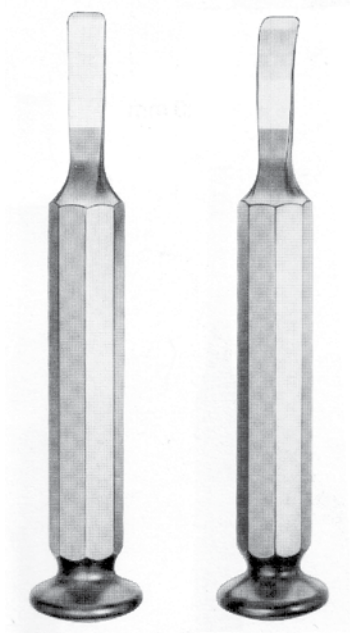

Ostéotome de TESSIER pour prélèvement pariétal
16 cm
10 mm, droit 199 40 0300
10 mm, courbe 199 40 0310

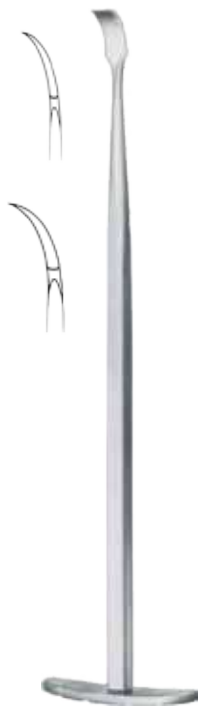

Ostéotome DAUTREY-MUNRO Ptérygo-maxillaire
Courbe 6 mm 199 40 0206
Courbe 8 mm 199 40 0208
Très courbe 6 mm 199 40 0306
Très courbe 8 mm 199 40 0308



Ostéotome DAUTREY-MUNRO droit Ptérygo-maxillaire
4 mm 199 40 0154
6 mm 199 40 0156
8 mm 199 40 0158



Ostéotome OBWEGESER 23 cm Ptérygoïdien
8 mm 132 56708
11 mm 132 56711

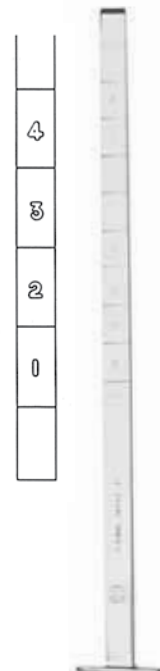

Ostéotome DAUTREY-MUNRO droit fin gradué
12 cm 16 cm
3 mm 199 40 1230 3 mm 199 40 1630
4 mm 199 40 1240 4 mm 199 40 1640
5 mm 199 40 1250 5 mm 199 40 1650
6 mm 199 40 1260 6 mm 199 40 1660
7 mm 199 40 1270 7 mm 199 40 1670
8 mm 199 40 1280 8 mm 199 40 1680
9 mm 199 40 1290 9 mm 199 40 1690
10 mm 199 40 1210 10 mm 199 40 1610



Ostéotome de Lambotte mini droit - 12,5 cm

3 mm	132 65403
4 mm	132 65404
6 mm	132 65406
8 mm	132 65408
10 mm	132 65410
12 mm	132 65412
15 mm	132 65415

Ostéotome de Lambotte mini droit - 17 cm

3 mm	132 65503
4 mm	132 65504
6 mm	132 65506
8 mm	132 65508
10 mm	132 65510
12 mm	132 65512
15 mm	132 65515

Ostéotome de Lambotte droit - 24 cm

15 mm	132 65015
20 mm	132 65020
25 mm	132 65025
30 mm	132 65030
38 mm	132 65038
44 mm	132 65044
50 mm	132 65050

Ostéotome de Lambotte courbe - 24 cm

15 mm	132 65115
20 mm	132 65120
25 mm	132 65125
30 mm	132 65130
38 mm	132 65138
44 mm	132 65144
50 mm	132 65150

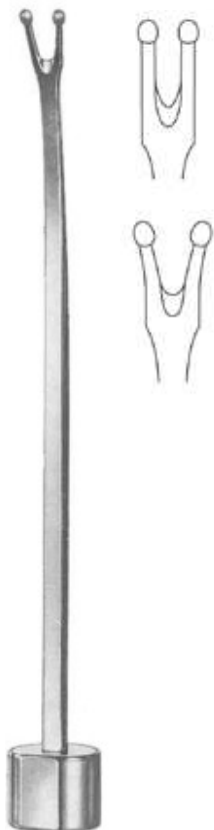

Ostéotome OBWEGESER à spatulum nasal
18,5 cm

En V : 6 mm	199 30 0150
En V : 8 mm	199 30 0151
Droit : 6 mm	199 30 0148
Droit : 8 mm	199 30 0149



Ostéotome nasal de TESSIER
18 cm

196 00 3200



Ciseau burin JOST 18 cm

7 mm	199 40 0100
10 mm	199 40 0150



Gouge de FLEURY - 13 cm

1 mm	199 08 0101
2 mm	199 08 0102
4 mm	199 08 0104
6 mm	199 08 0106
8 mm	199 08 0108



Maillet chirurgical
Inox 180 gr Embouts téflon
128 08 0902



Maillet 200g - 18 cm
face inox - téflon
faces inox - téflon 132 69214



Maillet chirurgical
Inox massif
150gr 128 08 0900
260gr 128 08 0901



OBWEGESER
14 cm
Aiguille mandibulaire
passe fil
199 08 0315



OBWEGESER
23 cm
Aiguille pour arcades
zygomatique
199 08 0320



Crochet de GINESTET
199 08 0310



Crochet mousse
pour germectomie
199 08 0100



Crochet de GILLIES - 18cm
N°1 2mm 146 56018
N°2 3mm 146 56218



Ecarteur
COTTLE-NEIVERT
20 cm
146 55920



Ecarteur Condyle
Latéral 13,5 cm
de DUNN-DAUTREY
6 x 13 mm 199 08 0200



Décolleur OBWEGESER-FREER
21cm
146 41519



Décolleur OBWEGESER-FREER
20 cm
146 41520



Décolleur-protecteur
à ZYGOMA
199 30 0200



Décolleur de
SEGURA - 14.5 cm
5 mm, pour fibro-muqueuse platine
199 30 0100



Ciseaux décolleurs de TREPSAT
15 cm Spatule 5 mm 02020
18 cm Spatule 15 mm 02040
23 cm Spatule 15 mm 02060



Elevateur AUFRICHT
Lame 7/10 x 45 mm - 16 cm
Standard 146 55116
Avec Fibre Optique 146 55126
Avec aspiration 146 55136



Elevateur DUNN-DAUTREY - 15.5 cm
6 x 48 mm 199 30 0250
6 x 56 mm 199 30 0260





Poussoir à ZYGOMA
199 35 0500



Pousse-fils - 16.5 cm
 Mise en place des ligatures péri-mandibulaires
 coudé sur chant
 199 35 0400







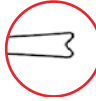

Pousse-fils - 18 cm
 Mise en place des ligatures péri-dentaires coudé
 sur le plat
 199 35 0300







Pousse-ligatures
 199 35 0200







Pince à gauche de ROWE 24 cm
 199 15 0500
Pince à droite de ROWE 24 cm
 199 15 0600
Pièce d'union pour pinces de ROWE
 199 15 0550

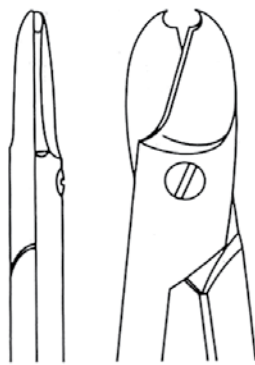

Ciseaux à déligaturer de BEBEE
 Droits 113 52 0150
 Courbes 113 52 0160



Disjoncteur fin de TESSIER
 199 15 0100



Pince à boutroller de TESSIER
 199 15 0200



Pince compressive de MARTIN pour la cloison nasale
 199 15 0300



Pince de RANEY pour clips cuir chevelu
 199 15 0400
Clips - boîte de 20 pièces
 140 02700

L'INSTRUMENTATION



EMBOUT STANDARD
EMBOUT CROISE
EMBOUT CARRE
EMBOUT HEXAGONAL

Tournevis MINIPLATING
H17-20118
H17-20218
H17-20418
H17-20318

Tournevis MEDIUMPLATING
H37-20117
H37-20217
H37-20417
-



EMBOUT STANDARD
EMBOUT CROISE
EMBOUT CARRE
EMBOUT HEXAGONAL

Tournevis MINIPLATING
-
H17-20218S
H17-20418S
H17-20318S

Tournevis MEDIUMPLATING
-
H37-20217S
H37-20417S
-



EMBOUT STANDARD
EMBOUT CROISE
EMBOUT CARRE
EMBOUT HEXAGONAL

Tournevis MINIPLATING
H18-20118
H18-20218
H18-20418
H18-20318

Tournevis MEDIUMPLATING
H38-20117
H38-20217
H38-20317
-



Tournevis MICROPLATING
EMBOUT STANDARD H27-20117
EMBOUT CROISE H27-20217



Tournevis MICROPLATING
EMBOUT STANDARD H27-20118
EMBOUT CROISE H27-20218



Tournevis MICROPLATING
EMBOUT STANDARD H28-20119
EMBOUT CROISE H28-20219



Foret avec connection Stryker Ø 1 mm
Stop à 4 mm 46 mm H26-15906
Stop à 4 mm 50 mm H26-15907
Stop à 4 mm 54 mm H26-15908



Foret avec connection Stryker Ø 1,1 mm
Stop à 5 mm 45 mm H36-11005
Stop à 7 mm 45 mm H36-11007
Stop à 9 mm 45 mm H36-11009
Stop à 15 mm 45 mm H36-11015



Foret avec connection Stryker Ø 1,5 mm
Stop à 7 mm 50 mm H16-15050
Stop à 7 mm 70 mm H16-15070
Stop à 22 mm 50 mm H16-15950
Stop à 22 mm 70 mm H16-15970
Stop à 22 mm 105 mm H16-15105



Pince coupante TC 18 cm double articulation
H16-70418



Pince à plier les plaques 13,5 cm
H16-70213



Pince à plier les plaques 12,5 cm
H16-70112



Pince plate 13,5 cm
H16-70313



Pince coupante TC pour plaques et fils
H26-70412



Ciseaux TC 12 cm à couper les fils
H108-83512

PACKING - EASY PACK

Compresse destinée aux tamponnements oro-pharyngés lors des interventions sous anesthésie générale dans les domaines de chirurgies - Stomatologie - Maxillo-faciale - ORL. L'easy pack complète la protection et offre un confort au patient. Placé au carrefour aéro-digestif en arrière de la langue, l'easy pack constitue une première barrière indispensable pour les liquides, sang et mucosités.

Les cordons permettent une extraction facile et sûre et évite tout oubli du packing.

Stérilisation à l'autoclave à 134°C.

Boîte de 100.

Réf : 30.V0035

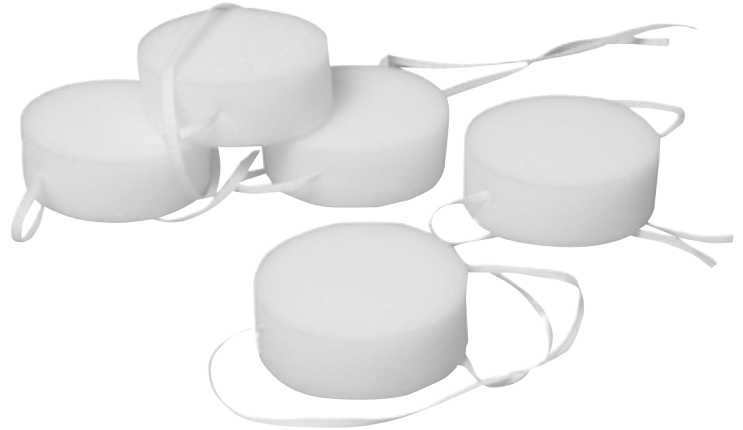
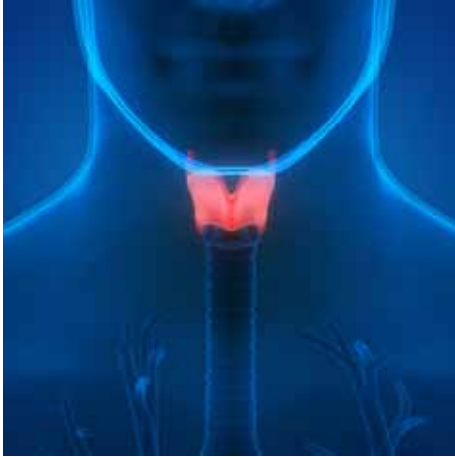

Arcs à crochets
010100

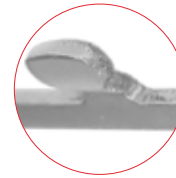

Arcs à créneaux encochés
010300



Arcs à créneaux
010200



Arcs longs
010500



FILS DE LIGATURE



Fils de ligature - 14 cm
Conditionnés en tube de 28 fils

ø 3/10	012003
ø 4/10	012004
ø 5/10	012005



Z U
M C F
O H S U E
N L T A V R
O X P H B Z D
Y O E L K S F D I
E X A T Z H D W N
R C Y H O F M E S P A
D L V A T B K U E H S N
M R T V F U E N C X O Z D

OPHTALMOLOGIE

Cassette pour instruments de microchirurgie ou instruments délicats.
Protection maximale et une manipulation facile pour ces cassettes réalisées en polymère résistant.
Le tapis en silicone est placé sur le fond pour empêcher les instruments de se déplacer et faciliter leur prise.

Les cassettes sont conçues pour résister à une stérilisation à 134°C

16 X 6 X 3 cm	1 étage	Réf: SK-19-S
26 X 17 X 3 cm	1 étage	Réf: SK-19A
38 X 26 X 3 cm	1 étage	Réf: SK-19-5-A
26 X 17 X 3 cm	2 étages	Réf: SK-19



SK-19A

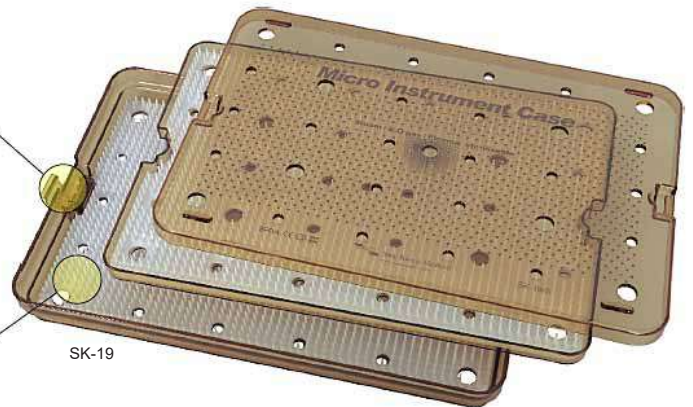
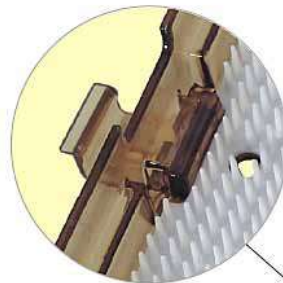

SK-19

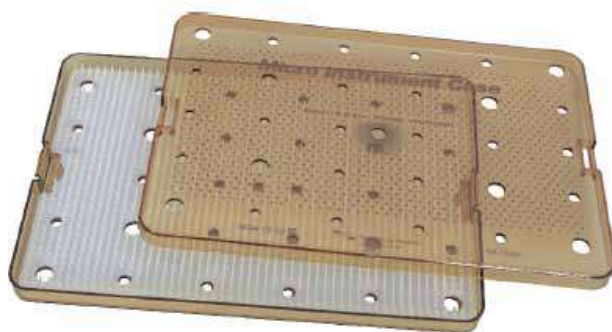

SK-19-5-A



SK-19-S



Blépharostat de BARRAQUER
adulte OPH 110
enfant OPH 100
bébé OPH 101



Blépharostat de KRATZ
Pour phaco OPH 120



Blépharostat de KRATZ
Pour incisions temporales OPH 121

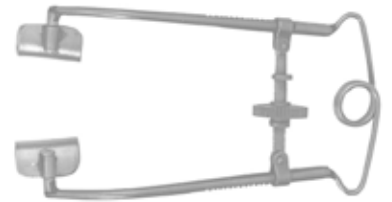

Blépharostat de PLEY réglable
OPH 135



Blépharostat de CASTROVIEJO
adulte OPH 130
enfant OPH 131



Blépharostat de KNAPP
OPH 133



Blépharostat de LANCASTER
OPH 140



Blépharostat de LESTER
OPH 145



Blépharostat de WILLIAM
enfant OPH 170
adulte OPH 171



Blépharostat de LIEBERMAN
Oreille droite OPH 160
Oreille arrondie OPH 161



Spatule de CASTROVIEJO
OPH 516



Spatule de NAGAHARA
OPH 517



Spatule de KOCH
OPH 518



Spatule de BARRAQUER
OPH 511



Canule de CHARLEUX
OPH 010



Canule de CHARLEUX
modèle long
OPH 011



Canule de KRATZ
OPH 018



Canule de CHARLEUX
SIMCOE
OPH 021



Micro-manipulateur de SINSKEY
courbe OPH 600
droit OPH 601



Micro-manipulateur coudé olivaire
de LESTER
OPH 620



Micro-manipulateur coudé de CLAYMAN
à fourche pour phaco emulsification
OPH 640



Micro-manipulateur coudé olivaire
de LEBUISSON
OPH 637



Micro-manipulateur coudé mousse
de ARNEODO
OPH 645



Micro-manipulateur coudé olivaire
type DIABOLO
OPH 630



Micro-manipulateur de BARRAQUER
OPH 635



Micro-manipulateur de CHOPPER
OPH 610



Micro-manipulateur de CHOPPER
OPH 611



Pince monofilament MAC PHERSON
OPH 805



Pince CAPSULORHEXIS UTRATA
OPH 821



Pince CAPSULORHEXIS CORYDON
OPH 820



Pince de BONN ergonomique - 10 cm
OPH 812



Pince de BONN
7.5 cm OPH 811
10 cm OPH 810



Pince de LESTER
OPH 832



Pince de BARRAQUER
OPH 806



Pince d' ELSCHING
Droite, griffes 1x2 OPH 815



Pince de TROUTMAN
Droite, fine OPH 800
Courbe, fine OPH 801



Pince de PAUFIQUE
Droite, fine, mors 0.8 mm OPH 824
Droite, fine, mors 0.5 mm OPH 825

**Ciseaux de VANNAS - 10 cm**

Droits, pointus,	lames de 7 mm	OPH 305
Droits, mousses,	lames de 7 mm	OPH 312
Courbes, pointus,	lames de 7 mm	OPH 304
Courbes, mousses,	lames de 7 mm	OPH 313

Micro-ciseaux de VANNAS - 8.5 cm

Droits, pointus,	lames de 5 mm	OPH 306
Droits, mousses,	lames de 5 mm	OPH 307
Courbes, pointus,	lames de 5 mm	OPH 308
Courbes, mousses,	lames de 5 mm	OPH 309

**Porte-aiguille de CASTROVIEJO - 14 cm**

Mors coniques, courbe, à verrou OPH 702

**Porte-aiguille de CASTROVIEJO - 14 cm**

Mors coniques, courbe, sans verrou OPH 700

**Porte-aiguille de BARRAQUER - 13 cm**

Courbe, sans verrou OPH 710

**Porte-aiguille de TROUTMAN-O'BRIEN - 9 cm**

Courbe, sans verrou, mors très fins de 0.8 mm
OPH 730

**Porte-aiguille de TROUTMAN-O'BRIEN - 9 cm**

Courbe, à verrou, mors très fins de 0.8 mm
OPH 729



ORL



Compact et efficace, **PIEZOTOME® Solo M+** réunit tous les composants les plus puissants, fiables et sûrs de la gamme M+ pour une performance et efficacité maximales



Indications Cliniques

Actif sur les tissus durs tout en préservant les tissus mous.

Ostéotomies, ostéoplasties, rhinoplastie, lissage des petits os où la sécurité et la précision sont essentielles.

Kit Expert Rhinoplastie Dr Gerbault
Stérilisable Ref: F87689



RHS1	RHS2Hb	RHS2Fb	RHS3L	RHS3R	RHS4L	RHS4R	RHS5	RHS6
F87688	F87686	F87687	F87677	F87678	F87683	F87682	F87679	F87680

● **Kit Essentiel Rhinoplastie Dr Gerbault**
Stérilisable Ref: F87681



ImplantCenter™ M+ est un concept unique associant la puissance d'un moteur rotatif et la sécurité de l'instrumentation piézoélectrique. Il assure ainsi une indépendance totale du chirurgien et ouvre la voie à une multitude de chirurgies.



Indications Cliniques

Actif sur les tissus durs tout en préservant les tissus mous.

Ostéotomies, ostéoplasties, rhinoplastie, forage, lissage des petits os où la sécurité et la précision sont essentielles.

Les dispositifs ACTEON (COMEG) sont certifiés bloc opératoire. Approuvé par un organisme indépendant. Chaque dispositif remplit les normes réglementaires médicales les plus exigeantes.

Pompe d'infiltration DISPENSER DP30

NOUVAG⁺

Le distributeur DP30 est une pompe d'infiltration universelle qui convient parfaitement dans les applications tumescentes et aux traitements à la veine.
Le volume d'infiltration est contrôlé à l'aide du potentiomètre rotatif et de la pédale de pied.

Ergonomique

Le plus léger et le plus petit de sa catégorie
Surface simple à nettoyer

Potence

Permet de suspendre les bouteilles de solution d'infiltration standard

Voyant ON / OFF

Indique que l'appareil est sous tension

Mise en place facile
des lignes d'irrigation

Pompe à faible bruit

Réglage de la pompe précis

Accès frontal à la pompe



DP30



**DP30
LIPO
PLUS**

Caractéristiques techniques

- Tension : 230 Volt 50 Hz
- Puissance de sortie : 40 VA
- Débit : 1-210 ml/min
- Dimensions : 260 X 250 X 110 mm
- Poids : 2.5 kg
- Référence 4187

Caractéristiques techniques

- Tension : 230 Volt 50 Hz
- Puissance de sortie : 40 VA
- Débit : 1-400 ml/min
- Dimensions : 260 X 250 X 110 mm
- Poids : 3.4 kg
- Référence 4163



Kit d'irrigation pour DP30 et DP30+
Luer Lock
Stérile
Boîte de 10
Ref : 6022



OSSEODOC - ref 1700168

Peu encombrante, robuste et stable, l'OSSEODOC pour la microchirurgie osseuse est pratique et efficace. Son moteur à accouplement ISO 3964, le standard le plus utilisé au monde, offre la possibilité d'utiliser des pièces à main, microscies et autres instruments de chirurgie. Ses touches permettent de sélectionner 4 plages de vitesses du moteur, le sens de rotation, deux options d'irrigation et 4 débits de la pompe péristaltique. La plupart de ces fonctions sont disponibles sur la pédale. Des témoins lumineux et sonores indiquent les fonctions activées.

Livré avec:

- Console de commande et de programmation
- Micromoteur BASCH + cordon
- Pompe péristaltique
- Pédale de commande Multifonctions
- Potence

Micromoteur BASCH seul	Réf :	1600076
Cordon BASCH seul	Réf :	1600342
Micromoteur BASCH + Cordon	Réf :	1700074
Pédale OSSEODOC	Réf :	1600407
Ligne d'irrigation	Réf :	MED 0300

Cassette sté micromoteur	Réf :	CSS
--------------------------	-------	-----

HighSurg 30

Est la solution complète pour la motorisation des chirurgies en stomatologie, maxillo-faciale et l'ORL.

C'est une unité de commande intuitive avec une technologie avancée pour connecter les micro-scies ORL et les pièces à main chirurgicales.

Ce système précis offre performance et efficacité. Il réduit remarquablement le gonflement des tissus et des ecchymoses et favorise la guérison du patient.

LES PLUS PRODUITS

- 2 MOTEURS SIMULTANES
- POMPE D'IRRIGATION INTEGREE

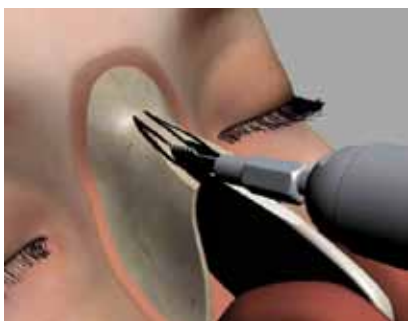

MICRO-SCIE

LAME MICRO-SCIE

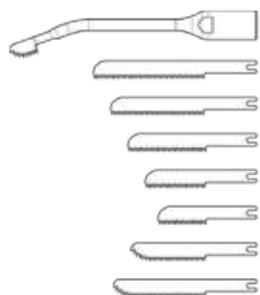

Utilisation	Longueur de travail	Ref stérile	Ref non stérile
Rhinology	6.0 mm	5112snou	5112rnou
Straight	26.0 mm	5045snou	5045rnou
Straight	22.0 mm	5044snou	5044rnou
Straight	18.0 mm	5043snou	5043rnou
Straight	14.0 mm	5042snou	5042rnou
Straight	11.0 mm	5041snou	5041rnou
Rounded	17.0 mm	5105snou	5105rnou
Rounded	21.0 mm	5106snou	5106rnou



Ref:5040NOU

LAME MICRO-SCIE OSCILLANTE

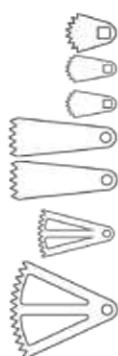

Profondeur de coupe	Longueur de travail	Cops 33mm	Cops 45mm	Ref stérile	Ref non stérile
3.0 mm	6.0 mm	+		5101snou	5101rnou
6.3 mm	6.0 mm	+		5100snou	5100rnou
6.3 mm	6.0 mm	+		5099snou	5099rnou
13.3 mm	6.0 mm	+		5093snou	5093rnou
13.3 mm	6.0 mm	+		5096snou	5096rnou
13.3 mm	10.0 mm	+		5094snou	5094rnou
13.3 mm	10.0 mm	+		5097snou	5097rnou
13.3 mm	15.0 mm	+		5095snou	5095rnou
13.3 mm	15.0 mm	+		5098snou	5098rnou



Ref:5110NOU



Ref:5090NOU

SGR2-E (mouvement de va-et-vient 1,8 mm)

NON LUMIERE MODÈLE : SGR2-E RÉFÉRENCE : SH162

● Réduction 3:1 ● Couple : 12 600 balayages/min ● Bague de spray externe



SGO2-E (mouvement oscillant 17°)

NON LUMIERE MODÈLE : SGO2-E RÉFÉRENCE : SH164

● Réduction 3:1 ● Couple : 12 600 balayages/min ● Bague de spray externe



SGT2-E (mouvement sagittal 3°)

NON LUMIERE MODÈLE : SGT2-E RÉFÉRENCE : SH163

● Réduction 3:1 ● Couple : 12 600 balayages/min ● Bague de spray externe



Lames pour Mouvement de va-et-vient

MODÈLE : SGR-1
RÉFÉRENCE : Y900072

● Épaisseur de lame de 0,35 mm ● Lot de 10 lames



MODÈLE : SGR-2
RÉFÉRENCE : Y900073

● Épaisseur de lame de 0,35 mm ● Lot de 10 lames



MODÈLE : SGR-3
RÉFÉRENCE : Y900074

● Épaisseur de lame de 0,35 mm ● Lot de 10 lames



Lames pour Mouvement sagittal

MODÈLE : SGT-1
RÉFÉRENCE : Y900075

● Épaisseur de lame de 0,35 mm ● Lot de 10 lames



MODÈLE : SGT-2
RÉFÉRENCE : Y900076

● Épaisseur de lame de 0,35 mm ● Lot de 10 lames



Lames pour Mouvement oscillant

MODÈLE : SGO-1
RÉFÉRENCE : H174034

● Épaisseur de lame de 0,3 mm ● Lame unique



MODÈLE : SGO-2
RÉFÉRENCE : H174044

● Épaisseur de lame de 0,3 mm ● Lame unique



MODÈLE : SGO-3
RÉFÉRENCE : H174031

● Épaisseur de lame de 0,3 mm ● Lame unique



MODÈLE : SGO-4
RÉFÉRENCE : H174041

● Épaisseur de lame de 0,3 mm ● Lame unique



MODÈLE : SGO-5
RÉFÉRENCE : H174032

● Épaisseur de lame de 0,35 mm ● Lame unique



MODÈLE : SGO-6
RÉFÉRENCE : H174042

● Épaisseur de lame de 0,35 mm ● Lame unique





- Système multifonctionnel
- Caméra et source de lumière
- Résolution Full HD
- Menu multilingue
- Enregistrement d'images/vidéos

TWIN-CAM HD

Caméra Full HD, avec source de lumière LED intégrée et USB
507085FX



- Résolution Full HD
- Obturateur haute vitesse
- Menu multilingue
- 3 paramètres utilisateur stockables
- Tête de caméra déportée
- Enregistrement d'images/vidéos

ONE-CAM HD

Caméra Full HD
507105FX

accessoires



Cassette stérilisation 2 endoscopes

290 x 80 x 52 mm 708590FX

460 x 80 x 52 mm 708593FX

Cassette stérilisation 1 endoscope

290 x 80 x 52 mm 708591FX

460 x 80 x 52 mm 708592FX



Source lumineuse LED à batterie

Avec chargeur USB magnétique Caméra Full HD
507105FX



Adaptateur zoom TV

f=16-35 mm, monture C, étanche 507034FX



Adaptateur TV

f=18 mm, monture C, étanche 507018FX

f=22 mm, monture C, étanche 507022FX

f=24 mm, monture C, étanche 507024FX

f=25 mm, monture C, étanche 507025FX

f=28 mm, monture C, étanche 507028FX



Câble de lumière à fibre optique

Avec adaptateurs Storz/Storz, autoclavable / 1,8 m, Ø 3.5 mm

Avec adaptateurs Storz/Storz, autoclavable / 1,8 m, Ø 4.9 mm

Avec adaptateurs Storz/Storz, autoclavable / 2.3m, Ø 4.9 mm

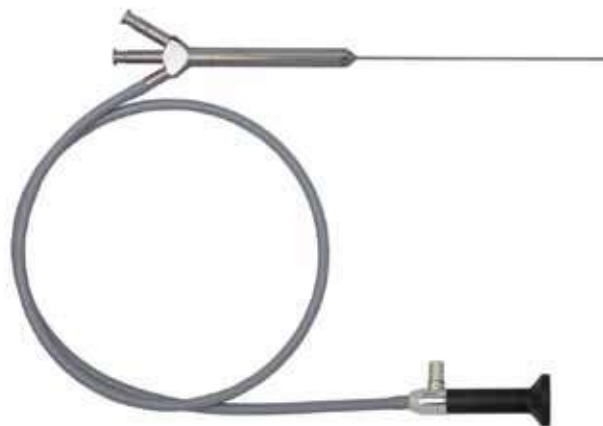

Sialoscope

0°, Long 120 mm, Ø 0.9 mm 710819FX

Canal opérateur Ø 0,45 mm / 0°, Long 110 mm, Ø 1,1 mm 710820FX

Canal opérateur Ø 0,62 mm / 0°, Long 120 mm, Ø 1,4 mm 710830FX

Canal opérateur Ø 0,62 mm / 0°, Long 100 mm, Ø 1,2 mm 710840FX

Optique de sinuscopie HD Autoclavable

750300FX	4 mm	185 mm	0°
750330FX	4 mm	185 mm	30°
750345FX	4 mm	185 mm	45°
750370FX	4 mm	185 mm	70°

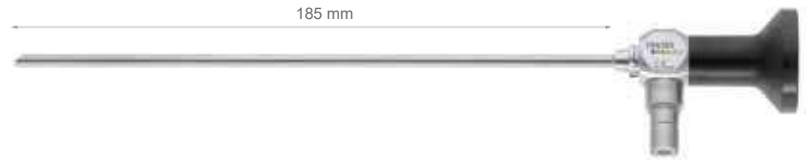

Optique de sinuscopie HD Autoclavable

730100FX	3 mm	185 mm	0°
730330FX	3 mm	185 mm	30°
730345FX	3 mm	185 mm	45°
730370FX	3 mm	185 mm	70°



Optique d'Otologie / sinuscopie HD Autoclavable

728200FX	2.7 mm	140 mm	0°
730330FX	2.7 mm	140 mm	30°
730370FX	2.7 mm	140 mm	70°



Optique d'Otologie / sinuscopie HD Autoclavable

728500FX	2.7 mm	110 mm	0°
730530FX	2.7 mm	110 mm	30°
730570FX	2.7 mm	110 mm	70°



Optique d'Otologie / sinuscopie HD Autoclavable

716100FX	4.0 mm	50 mm	0°
716330FX	4.0 mm	50 mm	30°
717100FX	2.7 mm	75 mm	0°
717130FX	2.7 mm	75 mm	30°
717170FX	2.7 mm	75 mm	70°
717100FX	1.9 mm	60 mm	0°
717130FX	1.9 mm	60 mm	30°



Laryngoscope HI-View Autoclavable

750270FX	4 mm	185 mm	70°
----------	------	--------	-----



Laryngo-pharyngoscope Hi-View Autoclavable

520970FX	8 mm	190 mm	70°
522090FX	10 mm	200 mm	90°



Laryngo-pharyngoscope Hi-View Autoclavable

521670FX	6 mm	160 mm	70°
521170FX	10 mm	160 mm	70°
521190FX	10 mm	160 mm	90°
Fort grossissement			
521671FX	6 mm	160 mm	70°



Nasopharyngoscope
0°, Long 300 mm, Ø 3.4 mm 700710FX



Nasopharyngoscope enfant
0°, Long 320 mm, Ø 3.8 mm 700761FX
Avec canal opérateur
0°, Long 320 mm, Ø 4.0 mm 700762FX

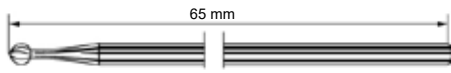

105- Pièce-à-main long

∅ 2.35 mm

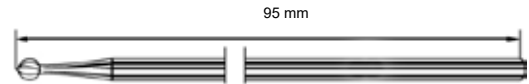

107- Pièce-à-main extra-long

∅ 2.35 mm

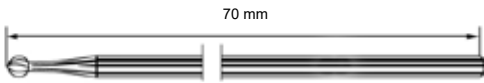

106- Pièce-à-main extra-long

∅ 2.35 mm

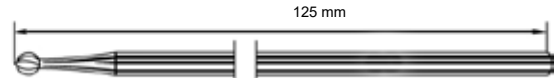

108- Pièce-à-main extra-long

∅ 2.35 mm

Fraises diamantées

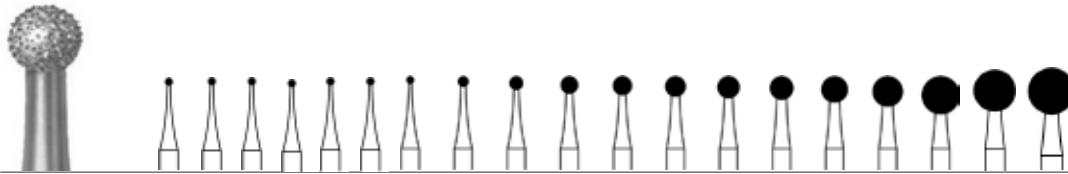

242

70mm	106	006	007	008	010	012	014	016	018	021	023	025	027	031	035	040	045	050	060	070
95mm	107	006		010	014		018		023		027		031	035	040	045	050	060	070	
125mm	108	006		008	010		014		018	021	023		027	031	035	040	045	050	060	070

Fraises carbure tungstène

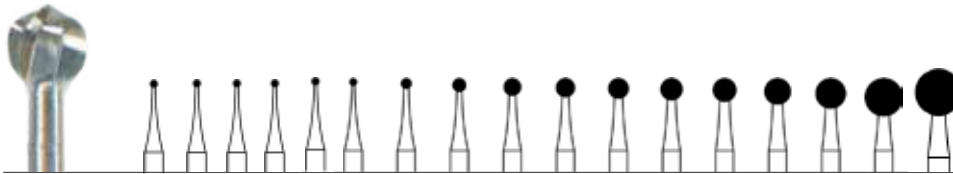

HM236

70mm	106	005	008	010	012	014	016	018	021	023	027	031	035	040	045	050	060	070
95mm	107	005	008	010				018		023		031	035	040	045	050	060	070
125mm	106									023		031		040		050	060	070

Fraises acier inox



RF236

70mm	106	006	007	008	010	014	018	023	027	031	035	040	045	050	060	070
95mm	106	006		008	010	014	018	023	027	031	035	040	045	050	060	070
125mm	106	006		008	010	014	018	023	027	031	035	040	045	050	060	070

Fraises à Os LINDEMANN

Pour tout autre modèle de fraise.
Consultez nous.

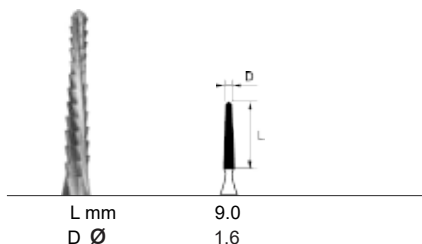

L mm 9.0
D Ø 1.6

HM162

70mm 106 016

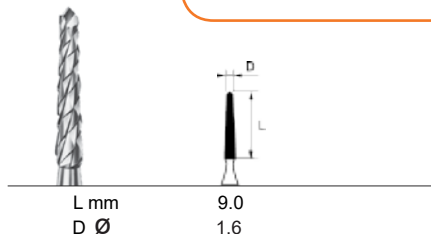

L mm 9.0
D Ø 1.6

HM162A

70mm 106 016

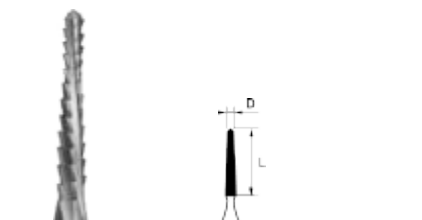

L mm 10.0
D Ø 2.1

HM166

65mm 105 021

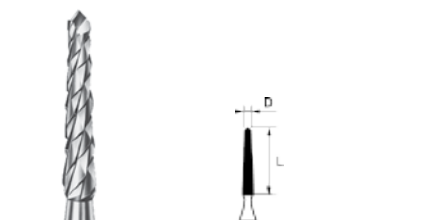

L mm 10.0
D Ø 2.1

HM166A

70mm 106 021

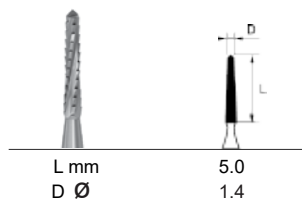

L mm 5.0
D Ø 1.4

RF163

70mm 106 014

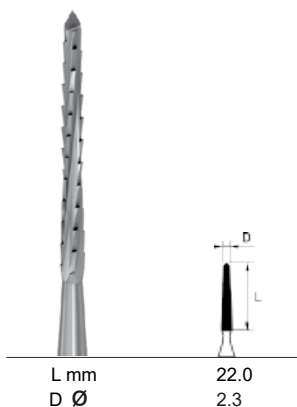

L mm 22.0
D Ø 2.3

RF168

44.5mm 104 023
70mm 106 023

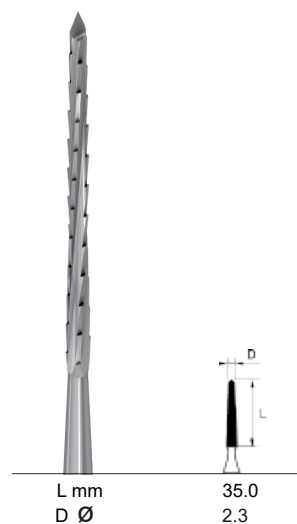

L mm 35.0
D Ø 2.3

RF169

44.5mm 104 023
70mm 106 023



Abaisse-langue inox
Adulte 00 100
Enfant 00 101

Abaisse-langue inox fenêtré
00 102



Canule d'aspiration et irrigation Cône Luer

Droite		Coudée	
385 005	ø 0.5 mm	386 005	
385 006	ø 0.6 mm	386 006	
385 007	ø 0.7 mm	386 007	
385 008	ø 0.8 mm	386 008	
385 009	ø 0.9 mm	386 009	
385 010	ø 1.0 mm	386 010	
385 012	ø 1.2 mm	386 012	
385 015	ø 1.5 mm	386 015	
385 018	ø 1.8 mm	386 018	
385 020	ø 2.0 mm	386 020	
385 025	ø 2.5 mm	386 025	
385 030	ø 3.0 mm	386 030	



Raccord tournant embout Luer
197 00 0060



Anneau de St Paul
198 00 0010



Anneau de Trautmann
Mousse 198 00 0020
Tranchant 198 00 0030



Manche coudé Politzer
198 00 0050



Aiguilles paracentèse Politzer
Adulte 198 00 0051
Enfant 198 00 0052
Nourrisson 198 00 0053



Crochet mousse à corps étrangers Politzer
Petite Taille 198 00 0056
Moyenne Taille 198 00 0057
Grande Taille 198 00 0058



Anse de Billeau
198 00 0070



Anse de Snellen
198 38 2610



Crochet de Moulonguet -16cm
198 00 0090



Marteau à réflexes de Babinsky
198 10 0100

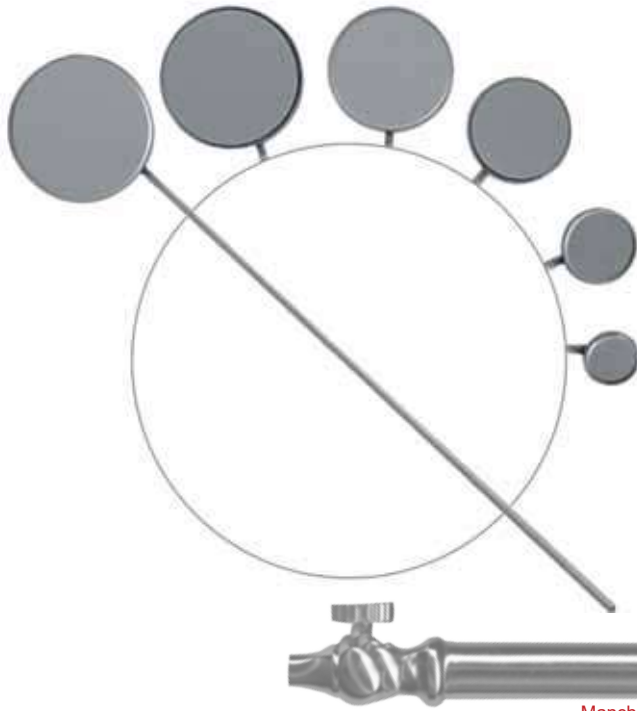

Miroirs Laryngiens

Tailles	Ø	Ref
00	08 mm	198 10 0008
0	10 mm	198 10 0010
1	12 mm	198 10 0012
2	14 mm	198 10 0014
3	16 mm	198 10 0016
4	18 mm	198 10 0018
5	20 mm	198 10 0020
6	22 mm	198 10 0022
7	24 mm	198 10 0024
8	26 mm	198 10 0026
9	28 mm	198 10 0028
10	30 mm	198 10 0030

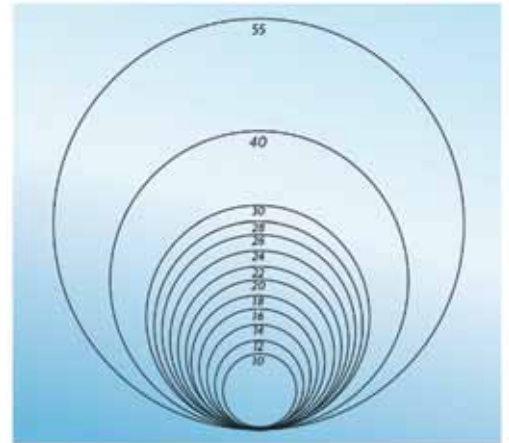

Manche à vis pour miroirs laryngiens
198 10 0000



Pince de Lucae - 14 cm

Mors striés	198 00 0100
Mors à griffes 1x2	198 00 0110
Mors en cuiller	198 00 0120



Pince de Politzer - 14 cm

Otologie

Mors striés	198 00 0130
Mors striés très fins	198 00 0140
Mors à griffes 1x2	198 00 0150
Mors en cuiller	198 00 0160

Nasale

Mors striés	198 00 0170
Mors à griffes 1x2 très fine	198 00 0180



Sondes Cannelées

13.0 cm	120 11013
14,5 cm	120 11014
16.0 cm	120 11016



Porte coton auriculaire - boîte de 10

ø 1.0 mm	198 00 701
ø 1.2 mm	198 00 702

Pince Adson sans griffes

12 cm	196 17 0012
15 cm	196 17 0015



Pince Adson avec griffes

12 cm	196 17 0112
15 cm	196 17 0115



Pince Adson mors tungstène

12 cm sans griffes	196 17 0412
12 cm avec griffes	196 17 1412





Speculum de BOUCHERON

5 mm	144 01850
6 mm	144 01860
7 mm	144 01870
8 mm	144 01880



Speculum de Le MEE

Tailles	Ø	Ref
N°1	1 mm	01000
N°2	2 mm	01020
N°3	3 mm	01030
N°4	4 mm	01040
N°5	5 mm	01050
N°6	6 mm	01060
N°7	7,5 mm	01080



Speculum de CAUSSE

5 mm	01051
6 mm	01061
7 mm	01071
8 mm	01081



Speculum nasal de VACHER

Adulte	05015
Enfant	05016
Nourrisson	05017



Speculum nasal de DUPLAY

Adulte	05110
Enfant	05111
Nourrisson	05112



Speculum nasal de PALMER

N°1	13 mm	0513
N°2	12 mm	0512
N°3	10 mm	0510
N°4	8 mm	0508
N°5	5 mm	0505



Speculum de KILLIAN

35 mm	146 12035
50 mm	146 12050
75 mm	146 12075
90 mm	146 12090



Speculum de HARTMANN HALLE
15 cm

Taille 1	146 10201
Taille 2	146 10202
Taille 3	146 10203



Trocard D'ALBERTINI

198 00 0200

MEDIN
FRANCE



Speculum Nasal enfant de TIECK-HALL
13 cm

Taille bébé	17,5 mm	040100FX
Taille adolescent	21,0 mm	040110FX



Speculum Nasal de HARTMANN-HALL
15,5 cm

Taille enfant	29 mm	041101FX
Taille adolescent	33 mm	041102FX
Taille adulte	37 mm	041103FX



Speculum Nasal BECKMANN
13 cm

Taille enfant	27 mm	043101FX
Taille adulte	34 mm	043102FX



Speculum Nasal de BECKMANN
13 cm

Taille bébé	17,5 mm	041800FX
Taille adolescent	22 mm	041801FX
Taille adulte	29 mm	041803FX

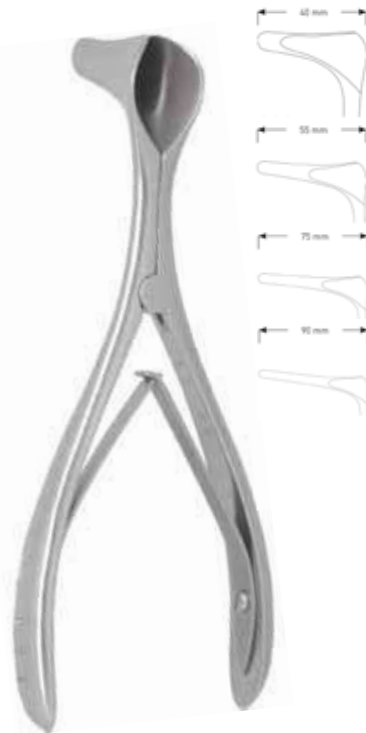

Speculum Nasal de KILLIAN
14 cm

40 mm	042101FX
55 mm	042102FX
75 mm	042103FX
90 mm	042104FX



Speculum Nasal de COTTLE
13,5 cm

35 mm	300101FX
55 mm	300102FX
75 mm	300103FX
90 mm	300104FX



Speculum Nasal de COTTLE
13,5 cm

35 mm	300601FX
55 mm	300602FX
75 mm	300603FX
90 mm	300604FX

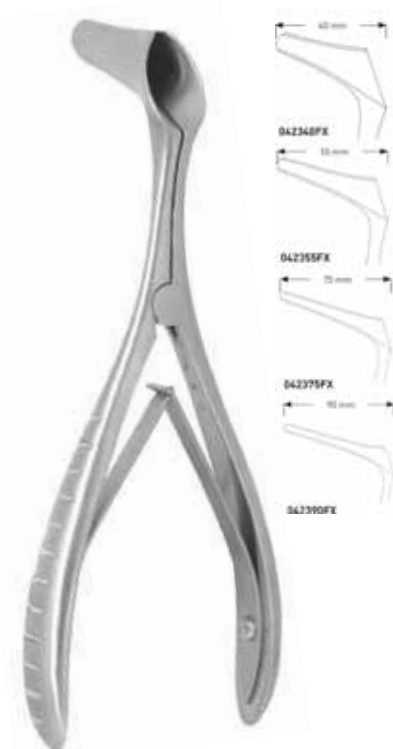

Speculum Nasal de KILLIAN-STRUUCKEN
14 cm

40 mm	042340FX
55 mm	042355FX
75 mm	042375FX
90 mm	042390FX



Speculum Nasal de KILLIAN
Lumière froide
14 cm

40 mm	042740FX
55 mm	042755FX
75 mm	042775FX
90 mm	042790FX



Speculum Nasal de KILLIAN
Lame droite courte dentée
14 cm

55 mm	397701FX
-------	----------



Speculum Nasal de KILLIAN
Lame gauche courte dentée
14 cm

55 mm	397702FX
-------	----------



Speculum Nasal de KILLIAN
Lames longue + courte dentée
14 cm

Droit	75 mm	397705FX
Gauche	75 mm	397706FX



Pince Halstead - Mosquito - 12 cm

- Droite sans griffes 112 22012
- Droite avec griffes 112 23012
- Courbe sans griffes 112 22112
- Courbe avec griffes 112 23112

Pince Halstead - Mosquito - 14 cm

- Droite sans griffes 112 22014
- Droite avec griffes 112 23014
- Courbe sans griffes 112 22114
- Courbe avec griffes 112 23114



Pince de KELLY - 14 cm

- Droite 112 24014
- Courbe 112 24114



Pince Leriche fine - 15 cm

- Droite sans griffes 112 38015
- Droite avec griffes 112 38215

- Courbe sans griffes 112 38115
- Courbe avec griffes 112 38315



Pince de KOCHER

- 14 cm Droite 112 32214
- 16 cm Droite 112 32216

- 14 cm Courbe 112 32314
- 16 cm Courbe 112 32316



Pince de PEAN

- 14 cm Droite 112 36814
- 16 cm Droite 112 36816



Pince à champ - BACKHAUS

- 9 cm 114 11109
- 11 cm 114 11111
- 13 cm 114 11113
- 15 cm 114 11115



Pince en coeur de COLLIN - 16 cm
112 37616



Pince de Chaput - 13 cm
112 37013



Pince d'ALLIS avec griffes 5x6
15 cm 164 12015
19 cm 164 12019
22 cm 164 12022
24 cm 164 12024



Pince de BENGOLEA
20 cm Droite 112 38420
26 cm Droite 112 38426
20 cm Courbe 112 38520
26 cm Courbe 112 38526



Pince à tamponnement
Hartmann

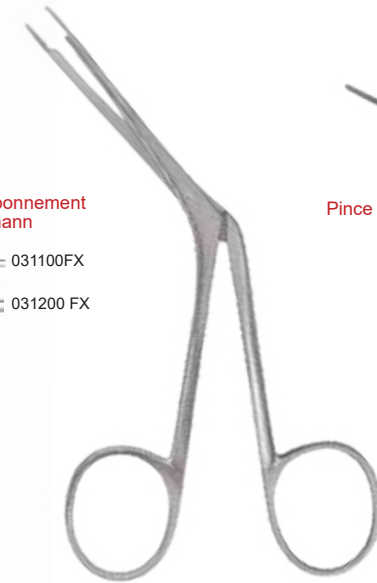
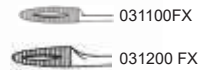

Pince de Lubet Barbon
146 16520



Pince à tamponnement
TILLEY 14cm
028500FX





Aiguille de ponction de LICHTWITZ
 Ø 1.5 mm long 100 mm 049415FX
 Ø 1.8 mm long 100 mm 049418FX
 Ø 2 mm long 100 mm 049420FX



Aiguille d'injection
 Coudé 201200FX
 Droite 201210FX
 Ø 0.8 mm long 105 mm



Décolleur aspiration de GORNEY
 Ø 3 mm long 190 mm 305900FX



Canule aspiration chir inox
 Frazier Ø 2.0 mm droite 196 01 0202
 Frazier Ø 3.0 mm droite 196 01 0200
 Frazier Ø 4.0 mm droite 196 01 0201



Canule d'aspiration de MASPETIOL
 Mandrin à trou
 Ø 2.0 mm 196 99 0120
 Ø 3.0 mm 196 99 0130
 Ø 4.0 mm 196 99 0140



Canule d'aspiration de HOUSE STEKERS
 avec irrigation intégrée
 Ø 2.5 mm 196 99 0125
 Ø 3.5 mm 196 99 0135



Canule d'aspiration de MARTIN - 10 cm
 Ø 2.0 mm 196 99 0302



Décolleur aspiration de GUILLEN
 Ø 4 mm long 200 mm 198 10 0720



**Canule irrigation Van Eicken
Malléable - 15cm**

Ø 2.5 mm long 150 mm 049802FX
Ø 3.0 mm long 150 mm 049803FX
Ø 4.0 mm long 150 mm 049804FX



**Canule irrigation Van Eicken
15cm**

Ø 2.5 mm long 150 mm 049702FX
Ø 3.0 mm long 150 mm 049703FX
Ø 4.0 mm long 150 mm 049704FX



**Canule irrigation Van Eicken
15cm**

Ø 2.5 mm long 150 mm 049712FX
Ø 3.0 mm long 150 mm 049713FX
Ø 4.0 mm long 150 mm 049714FX



**Canule Frazier
avec contrôle aspiration**

Ø 2.0 mm long 100 mm 110106FX
Ø 2.3 mm long 100 mm 110107FX
Ø 2.6 mm long 100 mm 110108FX
Ø 3.3 mm long 100 mm 110110FX
Ø 4.0 mm long 100 mm 110112FX
Ø 5.0 mm long 100 mm 110115FX



**Canule Frazier
avec contrôle aspiration**

Ø 2.0 mm long 100 mm 110116FX
Ø 2.6 mm long 100 mm 110118FX
Ø 3.3 mm long 100 mm 110120FX
Ø 4.0 mm long 100 mm 110122FX
Ø 5.0 mm long 100 mm 110125FX



**Canule Frazier sinus frontal
avec contrôle aspiration
malléable**

Ø 3.3 mm long 150 mm (courbée) 111710FX
Ø 3.3 mm long 150 mm (très courbée) 111810FX



**Canule Frazier
graduation de 50 à 90 mm**

Ø 2 mm long 100 mm 11106FX
Ø 2.3 mm long 100 mm 11107FX
Ø 2.6 mm long 100 mm 11108FX
Ø 3 mm long 100 mm 11109FX
Ø 3.3 mm long 100 mm 11110FX
Ø 4 mm long 100 mm 11112FX
Ø 5 mm long 100 mm 11115FX



**Canule aspiration chir inox
Frazier Ø 2.0 mm coudée**

196 01 0205

Frazier Ø 3.0 mm coudée

196 01 0203

Frazier Ø 4.0 mm coudée

196 01 0204



Canule aspiration inox 19 cm Ø 3.0 mm

196 33 3320

Canule aspiration inox 19 cm Ø 4.0 mm

196 33 3420

Canule aspiration inox 19 cm Ø 6.0 mm

196 33 3620



Adaptateur rotatif
pour tuyau d'aspiration
270026FX



Manche avec contrôle
d'aspiration
270025FX



Cassette pour Set EES, avec couvercle et
supports en silicone, 270 x 170 x 35 mm
270000FX

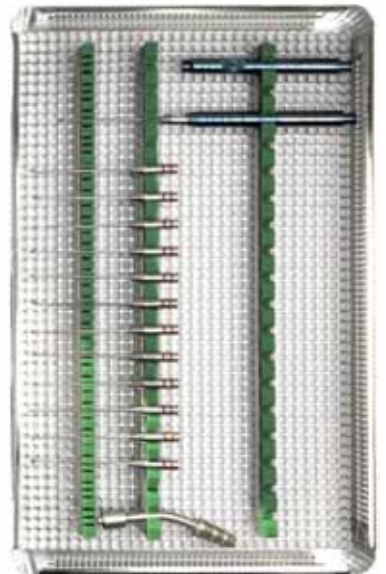

Dissecteur avec aspiration
Court gauche 270045FX
Court droit 270065FX



Moyen, gauche
270046FX



Moyen, droite
270066FX



Long, gauche
270047FX



Long, droite
270067FX



Courbé en S
270080FX



Couteau ovale
d'aspiration
270120FX



Crochet
angulé
270225FX



Couteau
rond
270235FX

Dissecteurs Otologie
avec aspiration intégrée



Sonde double pour sinus frontal
 Ø1.2 mm long 190mm
 418719FX

Sonde double pour sinus frontal
 Ø1.2 mm long 21mm
 418825FX

Sonde double pour sinus frontal
 Ø1.2 mm long 21mm
 418826FX

Décolleur 16 cm sinus frontal
 Ø2.5 mm 407125FX
 Ø3.0 mm 407130FX
 Ø4.0 mm 407140FX
 Ø5.0 mm 407150FX

Décolleur de LEMPERT
 2 mm Courbe 144 80316
 3 mm Courbe 144 80516

Décolleur - FISCH
 5 mm long 17 cm
 161900FX

Couteau faucille
 Pointu, droit
 418401FX
 Rond
 418402FX
 Pointu, courbé gauche
 418403FX
 Pointu, courbé droite
 418404FX

Curette pour sinus frontal
 2.7 x 6 mm coudé à 50°
 418204FX
 2.7 x 6 mm coudé à 90°
 418205FX

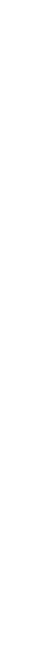

Curette de WILLIGER
 14 cm
 00/0 2,5 / 3,0 mm 132 49600
 0/1 3,0 / 3,5 mm 132 49601
 1/2 3,5 / 4,0 mm 132 49602

Curette de HOUSE
 1,0 / 1,2 mm Rond 172600FX
 1,0 / 1,2 mm Oval 172700FX
 1,5 / 1,8 mm Oval 172701FX
 2,2 / 2,5 mm Oval 172702FX
 2,3 / 2,7 mm Oval 172703FX

Curette de Fromaget
 14 cm
 3 mm forme allongée
 198 00 0260

Curette de LEMPERT
 21 cm
 00000 2.5 x 2.9 143150FX
 0000 2,3 x 3,5 143140FX
 000 2,9 x 4,3 143130FX
 0 3,5 x 5,3 143120FX
 00 3,9 x 6,3 143110FX
 0 4,5 x 6,6 143101FX
 1 4,5 x 6,6 143101FX
 2 4,8 x 7,8 143102FX

Curette de LEMPERT
 17 cm
 000 2,5 x 4,0 142130FX
 00 3,0 x 5,0 142120FX
 0 3,5 x 5,5 142100FX
 1 4,5 x 7,0 142101FX
 2 5,2 x 8,0 142102FX
 3 6,0 x 9,0 142103FX

Curette de LIMA
 Rigide Malléable
 3mm 198 20 0803 198 20 0813
 5mm 198 20 0805 198 20 0815



Couteau rond de ROSEN
16.5 cm - droit

Taille 1	150111FX
Taille 2	150112FX
Taille 3	150113FX
Taille 4	150114FX
Taille 5	150115FX
Taille 6	150116FX
Taille 7	150117FX



Couteau rond de ROSEN
16.5 cm - 30°

Taille 1	150131FX
Taille 2	150132FX
Taille 3	150133FX
Taille 5	150135FX
Taille 7	150137FX



Couteau rond de ROSEN
16.5 cm - 45°

Taille 1	150101FX
Taille 2	150102FX
Taille 3	150103FX
Taille 4	150104FX
Taille 5	150105FX
Taille 6	150106FX
Taille 7	150107FX



Couteau rond de ROSEN
16.5 cm - 90°

Taille 1	150161FX
Taille 2	150162FX
Taille 3	150163FX
Taille 5	150165FX
Taille 7	150167FX



Aiguille de Wullstein
16.5 cm

154100FX	154200FX
154300FX	154400FX
154500FX	154600FX
154700FX	154800FX

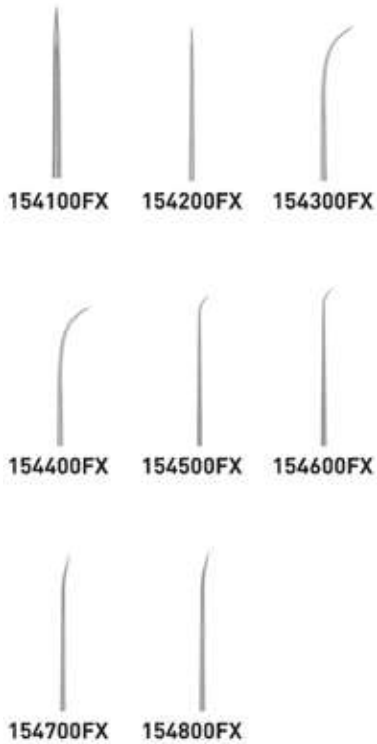

Aiguille de Wullstein
avec bague couleur
16.5 cm

154100FX8	154200FX8
154300FX8	154400FX8
154500FX8	154600FX8
154700FX8	154800FX8



Micro-rape
16.5 cm
150600FX



Couteau lancette
de Rosen - 45°
16.5 cm
2 X 3 mm 151100FX



Couteau à rabat
de Ronis
15 cm
7 mm 151300FX



Couteau
de Plester
16.5 cm
3.5 x 2.3 mm 151600FX



Couteau à rouleau
de Schuhknecht
16.5 cm
3.2 mm 152200FX



Couteau à rouleau
de Schuhknecht
16.5 cm
3.2 mm 152100FX



Couteau de Wullstein
16.5 cm
153600FX



Couteau faucille
de Plester - Courbé
16.5 cm
153700FX



Couteau faucille
de Plester - Très courbé
16.5 cm
153730FX



Couteau faucille
de Plester
Courbé très fin
16.5 cm
153800FX



Couteau faucille
de Dornhoffer
Courbé très fin
16.5 cm
153900FX



Crochet de GERLACH
16.5 cm
1.25 mm 156300FX

Crochet de Plester
15.5 cm
2 mm 156700FX

Crochet de Plester
16.5 cm
0.3 mm 156800FX

Fourche de guidage de Plester
16.5 cm
Droit 156900FX
Angle 45° 156945FX

Crochet de Fisch
coudé à 90° - 16 cm
Angle haut 156225FX
Angle bas 156230FX

Micro-aiguille de Schuhknecht
16 cm
Droit, pointu, tige coudée 157100FX
Droit, arrondi, tige coudée 157200FX



Micro-crochet, coudé à 45°
16.5 cm
0.2 mm 156102FX
0.4 mm 156104FX
0.5 mm 156105FX
0.6 mm 156106FX
0.8 mm 156108FX
1.0 mm 156110FX
1.2 mm 156112FX
1.5 mm 156115FX
2.0 mm 156120FX

Micro-crochet, coudé à 45°
Bague de couleur
16.5 cm
0.2 mm 156102FX8
0.4 mm 156104FX8
0.5 mm 156105FX8
0.6 mm 156106FX8
0.8 mm 156108FX8
1.0 mm 156110FX8
1.2 mm 156112FX8
1.5 mm 156115FX8
2.0 mm 156120FX8

Micro-crochet, coudé à 90°
16.5 cm
0.2 mm 155102FX
0.4 mm 155104FX
0.5 mm 155105FX
0.6 mm 155106FX
0.8 mm 155108FX
1.0 mm 155110FX
1.2 mm 155112FX
1.5 mm 155115FX
2.0 mm 155120FX

Micro-crochet, coudé à 90°
Bague de couleur
16.5 cm
0.2 mm 155102FX8
0.4 mm 155104FX8
0.5 mm 155105FX8
0.6 mm 155106FX8
0.8 mm 155108FX8
1.0 mm 155110FX8
1.2 mm 155112FX8
1.5 mm 155115FX8
2.0 mm 155120FX8



Micro-crochet de Schuhknecht coudé gauche à 90°
16.5 cm
0.2 mm 158202FX
0.4 mm 158204FX
0.6 mm 158206FX
0.8 mm 158208FX
1.0 mm 158210FX



Micro-crochet de Schuhknecht coudé droite à 90°
16.5 cm
0.2 mm 158302FX
0.4 mm 158304FX
0.6 mm 158306FX
0.8 mm 158308FX
1.0 mm 158310FX



Micro-crochet de Schuhknecht coudé gauche à 90°
Bague couleur
16.5 cm
0.2 mm 158202FX8
0.4 mm 158204FX8
0.6 mm 158206FX8
0.8 mm 158208FX8
1.0 mm 158210FX8



Micro-crochet de Schuhknecht coudé droite à 90°
Bague couleur
16.5 cm
0.2 mm 158302FX8
0.4 mm 158304FX8
0.6 mm 158306FX8
0.8 mm 158308FX8
1.0 mm 158310FX8



Micro-crochet de Schuhknecht coudé haut à 90°
16.5 cm
0.2 mm 158402FX
0.4 mm 158404FX
0.6 mm 158406FX
0.8 mm 158408FX
1.0 mm 158410FX



Micro-crochet de Schuhknecht coudé bas à 90°
16.5 cm
0.2 mm 158502FX
0.4 mm 158504FX
0.6 mm 158506FX
0.8 mm 158508FX
1.0 mm 158510FX



Micro-crochet de Schuhknecht coudé gauche à 45°
16.5 cm
0.2 mm 159202FX
0.4 mm 159204FX
0.6 mm 159206FX
0.8 mm 159208FX
1.0 mm 159210FX



Micro-crochet de Schuhknecht coudé droite à 45°
16.5 cm
0.2 mm 159302FX
0.4 mm 159304FX
0.6 mm 159306FX
0.8 mm 159308FX
1.0 mm 159310FX



Micro-crochet de Schuhknecht coudé bas à 45°
16.5 cm
0.2 mm 159102FX
0.4 mm 159104FX
0.6 mm 159106FX
0.8 mm 159108FX
1.0 mm 159110FX



Micro-crochet de Schuhknecht coudé haut à 45°
16.5 cm
0.2 mm 159402FX
0.4 mm 159404FX
0.6 mm 159406FX
0.8 mm 159408FX
1.0 mm 159410FX



Pince Auriculaire de HARTMANN
Droite 8 cm

- Mors 8 mm striés 144 25508
- Mors 11 mm striés 144 26108
- Mors 11 mm griffes 1x2 144 26308



Pince Auriculaire de HARTMANN
Mors curette - 8 cm

- ø 1.5 mm 144 25708
- ø 2.0 mm 144 26720
- ø 2.5 mm 144 26725
- ø 3.0 mm 144 26730



Pince auriculaire de HARTMANN
6,5 cm

- 12 cm 144 24112



Pince auriculaire de HOFFMANN
8 cm

- ø 2 mm 199 60 6456



Pince auriculaire STRUEMPEL
8 cm

- Droite- mors ovales 5 x 2,5 mm 199 60 6448

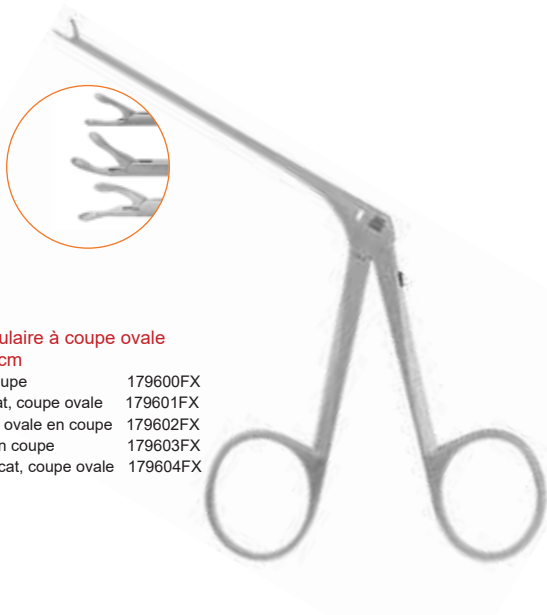

**Micro pince auriculaire à coupe ovale
8cm**

- Droit, délicat, ovale en coupe 179600FX
- Courbée à gauche, délicat, coupe ovale 179601FX
- Courbée à droite, délicat, ovale en coupe 179602FX
- Courbée, délicat, ovale en coupe 179603FX
- Courbée vers le bas, délicat, coupe ovale 179604FX

Micro-pince auriculaire de HARTMANN
Mors striés, longueur utile 80 mm

- 0.8 x 6 mm Droit 180100FX
- 0.8 x 4 mm Droit 180600FX
- 0.8 x 4 mm Courbé gauche 180601FX
- 0.8 x 4 mm Courbé droite 180602FX
- 0.8 x 4 mm Courbé haut 180603FX

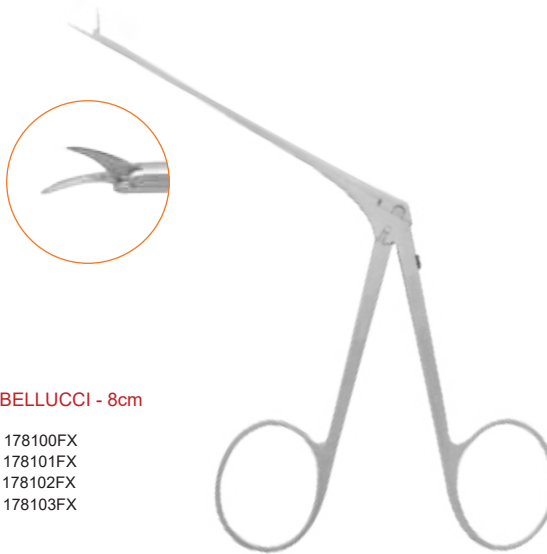

Micro ciseaux de BELLUCCI - 8cm
Lame 0,8 x 4 mm

- Droits 178100FX
- Coudés haut 178101FX
- Coudés à gauche 178102FX
- Coudés à droite 178103FX

Pince de DIETER
pour la tête du Marteau - 8 cm

- Coupant Haut 1,3 mm 181103FX
- Coupant Bas 1,3 mm 181104FX



Micro Pince TUBULAIRE - 8 cm

- Mors striés droits 181800FX
- Mors striés coudés à gauche 181801FX
- Mors striés coudés à droite 181802FX
- Mors ciseaux droits 178700FX



Micro pince de MAC GEE - 8 cm
Mors striés 0,6 x 3,5 mm

- Droit 185100FX
- Coudé à gauche 185101FX
- Coudé à droite 185102FX



Burin de HAUTANT - 13 cm

- 1,0 mm 198 30 0010
- 1,5 mm 198 30 0015
- 2,0 mm 198 30 0020
- 3,0 mm 198 30 0030
- 4,0 mm 198 30 0040
- 5,0 mm 198 30 0050
- 6,0 mm 198 30 0060
- 7,0 mm 198 30 0070
- 8,0 mm 198 30 0080
- 9,0 mm 198 30 0090
- 10 mm 198 30 0100



Dissecteur de SEBILEAU

- Courbe
- 3 mm 198 20 0503
 - 4 mm 198 20 0504
 - 5 mm 198 20 0505



Gouge de POIRIER - 16 cm

- 2 mm 198 20 0702
- 3 mm 198 20 0703
- 4 mm 198 20 0704
- 5 mm 198 20 0705
- 6 mm 198 20 0706



Gouge de LECOINTRE - 16 cm

- 2 mm 198 20 0602
- 3 mm 198 20 0603
- 4 mm 198 20 0604
- 5 mm 198 20 0605



Gouge de HAUTANT - 13 cm

- 1,0 mm 198 20 0010
- 1,5 mm 198 20 0015
- 2,0 mm 198 20 0020
- 3,0 mm 198 20 0030
- 4,0 mm 198 20 0040
- 5,0 mm 198 20 0050
- 6,0 mm 198 20 0060
- 7,0 mm 198 20 0070
- 8,0 mm 198 20 0080
- 9,0 mm 198 20 0090
- 10 mm 198 20 0100



Rugine de LEMPERT
144 80720



Rugine de FARABEUF - 16 cm

	Droite	Courbe
4 mm	198 20 0104	198 20 0204
5 mm	198 20 0105	198 20 0205
6 mm	198 20 0106	198 20 0206
8 mm	198 20 0108	198 20 0208
10 mm	198 20 0110	198 20 0210
12 mm	198 20 0112	198 20 0212
14 mm	198 20 0114	198 20 0214



Rugine de SEBILEAU

	Demi-Courbe	Courbe
3 mm	198 20 0403	198 20 0503
4 mm	198 20 0404	198 20 0504



Rugine de HOWARTH
196 48 0172



Etau de MARTIN lisse pour l'oreille
198 00 0610



Écarteur de PLESTER - 13 cm
Semi-tranchant
2 x 2 griffes 118 65700



Écarteur de WEITLANER
Semi-tranchant
11 cm 2 x 3 griffes 118 65010
14 cm 3 x 4 griffes 118 65014



Écarteur de Wullstein - 13 cm
Semi-tranchant
3 x 3 griffes 118 65413

Écarteur de PLESTER - 11 cm
2 griffes à droite lame à gauche 118 65711
2 griffes à gauche lame à droite 118 65911



Ciseaux de STEVENS - 11 cm
 Droits pointus 108 36011
 Droits mousses 108 36211
 Courbes pointus 108 36111
 Courbes mousses 108 36311



Ciseaux de METZENBAUM droits fins
 15 cm 108 28215
 18 cm 108 28218



Ciseaux de SPENCER - 11 cm
 Droits 108 80211



Ciseaux STRABISME - 11 cm
 Droits 108 37011
 Courbes 108 37111



Ciseaux de RAGNELL - KILNER
 12 cm 108 31012
 12 cm Lames Tungstène 108 31412
 15 cm 108 31015
 15 cm Lames Tungstène 108 31415



Ciseaux de BEUSE crantés
 14 cm Droits 108 42014
 Courbes 108 42114
 18 cm Droits 108 42018
 Courbes 108 42118



Ciseaux de FOMON - 15 cm
 Coudés sur le plat 108 40315



Ciseaux de MAYO - 14 cm
 Droits 108 16014
 Courbes 108 16114

Ciseaux de MAYO - 17 cm
 Droits 108 16017
 Courbes 108 16117



Ciseaux de REYNOLDS - 15 cm
Droits 108 32015
Courbes 108 32115



Ciseaux de JOSEPH - 15 cm
Droits 108 30414
Courbes 108 30514



Ciseaux de JOST
12 cm Droits 108 30112
Courbes 108 30012
14 cm Droits crantés 108 30214
Courbes crantés 108 30314



Ciseaux de LOCKLIN - 16 cm
Angulés 108 53916



Ciseaux IRIDECTOMIE - 12 cm Micro Dentés
Droits 108 34011
Courbes 108 34111



Ciseaux de FOMON - 13 cm
Courbes sur le plat 108 40213



Ciseaux de HEYMANN
Non crantés 108 40118
Crantés 108 40119



Ciseaux de COTTLE - 16 cm
108 40516



Packing RHINO stérile 15 x 13 mm
Boite de 60 920715FX



Packing RHINO stérile 40 x 12 mm
Boite de 40 920740FX



COTTLE
Broyeur à cartilage 199 60 0600



Crochet de MILLARD - 18 mm
large à double crochets 146 55218



Crochet anneau de COTTLE
55 mm long 10 mm
322900FX



Maillet chirurgical
Inox 180 gr Embouts téflon
128 08 0902



Maillet 200g - 18 cm
face inox - téflon
faces inox - téflon 132 69214



Maillet chirurgical
Inox massif
150gr 128 08 0900
260gr 128 08 0901



Pinces à dissection fines
sans griffes avec griffes

110 11011	11.0 cm	110 13011
110 11013	13.0 cm	110 13013
110 11014	14.5 cm	110 13014
110 11016	16.0 cm	110 13016
110 11018	18.0 cm	110 13018
110 11020	20.0 cm	110 13020



Pince de GILLIES - 15 cm
110 27215



Pince de SEMKEN
12 cm sans griffes 110 26012
avec griffes 110 27012
15 cm sans griffes 110 26015
avec griffes 110 27015



Pince ADSON-BROWN - 12 cm
110 18812



Pince de DUFOURMENTEL 3x4 griffes
13 cm 110 15013
15 cm 110 15014



Pince de CLAOUÉ 4 x 5 griffes - 15 cm
110 16014



Pince de GRAEFE multigriffes - 11 cm
110 19010



Pince de Mc INDOE - 15 cm
110 25815



Pince de DE BAKEY
Mors 1.5 mm - 2.5 mm 2.0 mm - 2.5 mm 2.7 mm
16 cm 111 30616 111 30816 111 30416
20 cm 111 30620 111 30820 111 30420



Pince de JANSEN
19cm
199 60 7115



Crochet de Freer
15 cm
2 crochets 316500FX



Crochet nasal de Fomon
Larg 10 mm 316700FX



Crochet de Dufourmentel
Double mousse
198 40 0020



Crochet de Joseph
16 cm
Largeur 2 mm 316602FX
Largeur 5 mm 316605FX
Largeur 7 mm 316607FX
Largeur 10 mm 316610FX
Largeur 12 mm 316612FX

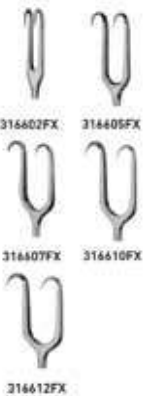

Crochet de Cottle
15 cm
Larg 10 cm 316100FX



Crochet de Cottle
15 cm
Larg 10 cm 316200FX



Crochet de Cottle
15 cm
Larg 10 cm 316300FX



Ecarteur de COTTLE-NEIVERT
20 cm
146 55920



Ecarteur de CLAQUE
Double pointu 198 40 0110
Double mousse 198 40 0111
Simple Pointu 198 40 0115
Simple mousse 198 40 0116



Ecarteur d'AUFRIEHT
Double - 13 cm
199 60 7715



Ecarteur KILNER 8cm
2 griffes
146 55510



Crochet nasal COTTLE
16cm
199 60 7714



Crochet nasal COTTLE
14cm
199 60 7713



Crochet de Frazier
13 cm 118 21413
18 cm 118 21418



Crochet de Cottle
15cm 317200FX



Crochet de Gilles
18 cm
N°2 cm 146 56018
N°3 cm 146 56218

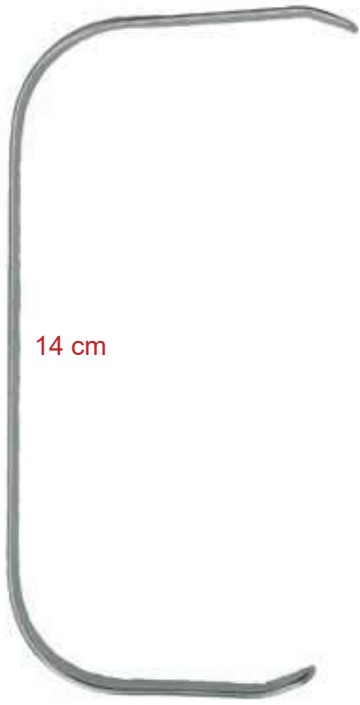

14 cm

Ecarteur Dautrey universel 60/80 mm
196 10 1109
Ecarteur Dautrey universel bords droits 60/80 mm
196 10 1109S



14 cm

Ecarteur Dautrey court 40/55 mm
196 10 1109C
Ecarteur Dautrey court bords droits 40/55
196 10 1110
Ecarteur Dautrey long 50/90 mm
196 10 1109L



14 cm

Ecarteur Dautrey 60/80
avec aspiration sur le coté
Aspiration sur côté long 80mm 196 10 1300
Aspiration sur côté court 60mm 196 10 1400

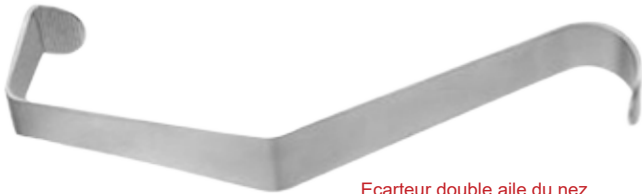

Ecarteur double aile du nez
198 40 0100

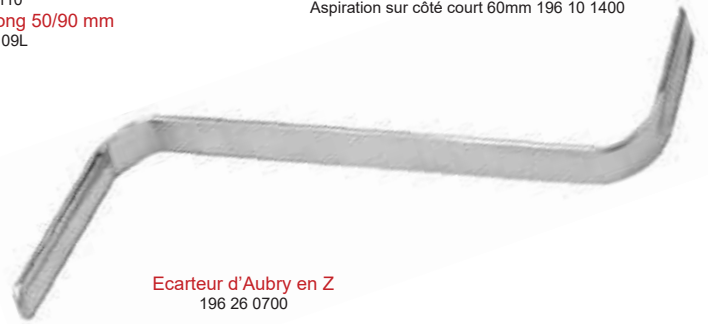

Ecarteur d'Aubry en Z
196 26 0700



Ecarteur de FARABEU
10 cm 196 10 0210
12 cm 196 10 0214
15 cm 196 10 0215



CONVERSE - 11 cm
Lame 12 x 40 mm
écarteur nasal 146 54105
écarteur nasal avec fibre optique 146 54125



Ecarteur de SENN-MILLER
Pointu 118 16017
Mousse 118 16117



Ecarteur KASDEN
16,5 cm
118 24316



Ecarteur d'AUFRIEHT
16 cm
Standard 146 55116
Avec lumière froide 146 55126
Avec aspiration 146 55136



Ecarteur de FINSEN
Pointu 118 61007
Mousse 118 61107



Spatule de FREER
18 cm
146 41518



Spatule de KILLIAN
22 cm
Double - Mousse et Tranchante
146 42622



Rugine nasale de COTTLE
23 cm
Extrémités légèrement courbe
et très courbe
5 mm 146 42123



Décolleur de COTTLE
23 cm
146 42322



Elevateur de MASING
21,5cm
4,5mm 199 60 7585



Lame malléable inox 8/10 mm
121 17 0040
Lame malléable inox 12/14 mm
121 17 0050



Lame malléable inox 14/16 mm
121 17 0060
Lame malléable inox 16/20 mm
121 17 0070



Pince ADSON avec griffes
12 cm 196 17 0112
15 cm 196 17 0115

Pince ADSON mors tungstène
12 cm sans griffes 196 17 0412
12 cm avec griffes 196 17 1412

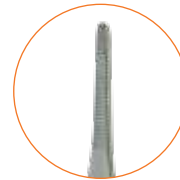

Pince ADSON sans griffes
12 cm 196 17 0012
15 cm 196 17 0015





Rugine OBWEGESER
18 cm

6 mm	146 42519/6
7 mm	146 42519/7
9 mm	146 42519/9
11 mm	146 42519/11



Rugine de FARABEU
16 cm

	Droit	Courbe
4 mm	198 20 0104	198 20 0204
5 mm	198 20 0105	198 20 0205
6 mm	198 20 0106	198 20 0206
8 mm	198 20 0108	198 20 0208
10 mm	198 20 0110	198 20 0210
12 mm	198 20 0112	198 20 0212
14 mm	198 20 0114	198 20 0214



Rugine d' HOWARTH
21cm

196 48 0172



Rugine double de Mc. KENTY
22cm

4mm 199 60 0224



Rugine de MOLT - 17 cm
196 46 7170



Rugine de JOSEPH - 17 cm
Demi courbe 198 20 0840
Courbe 198 20 0850



Gouge de KILLIAN-CLAUS
En Rond 221100FX
En V 221200FX



Rugine de Mc. KENTY
Très courbe 15cm
4mm 199 60 2104
5mm 199 60 2105



Décolleur/rugine Williger - 4 mm
124 08 0290
Décolleur/rugine Williger - 6 mm
124 08 0110
Décolleur/rugine Williger - 15 mm
196 46 7200
Décolleur/rugine Williger - 20 mm
196 46 7300



Décolleur de SEGURA - 4.0 mm
Tranchant 198 10 0600
Mousse 198 10 0500



Décolleur de MOLT Fin Galbé
196 46 2619



Décolleur de BUSER
196 46 7850



Ostéotome de COTTLE droit - 18 cm
04 mm 307304FX
06 mm 307306FX
07 mm 307307FX
09 mm 307309FX
12 mm 307312FX



Ostéotome de COTTLE coudé - 18 cm
06 mm 307206FX



Ostéotome de Lambotte mini droit
12,5 cm 17 cm
3 mm 132 65403 132 65503
4 mm 132 65404 132 65504
6 mm 132 65406 132 65506
8 mm 132 65408 132 65508
10 mm 132 65410 132 65510
12 mm 132 65412 132 65512
15 mm 132 65415 132 65515



Burin de CLAOUE-SENECHAL
A butée 198 30 0120
Bout mousse 198 30 0130



Burin de ROBIN avec guide
06/08 mm 198 30 0108
08/10 mm 198 30 0110
10/14 mm 198 30 0114
12/16 mm 198 30 0116
14/18 mm 198 30 0118



Burin de COTTLE droit - 18 cm
04 mm 307104FX
07 mm 307107FX
09 mm 307109FX
12 mm 307112FX



Ostéotome de COTTLE - 18 cm
avec guide
5 mm 310600FX

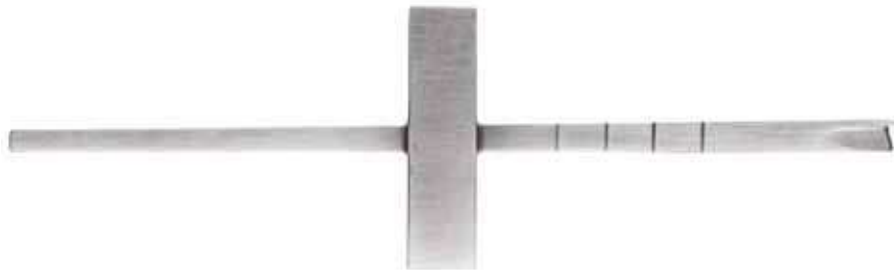

Ostéotome de COTTLE - 18 cm
avec barre transversale et guide
5 mm 310605FX

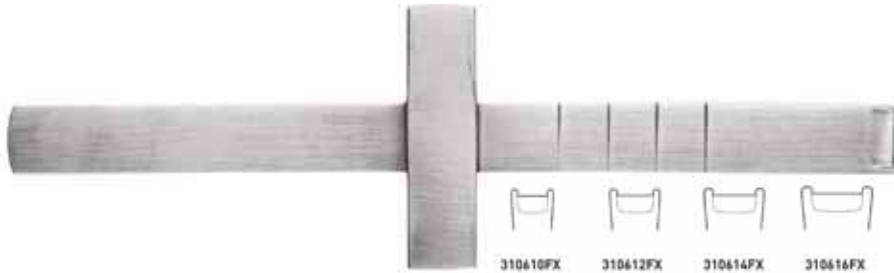

Ostéotome de COTTLE - 18 cm
avec barre transversale et guide
10 mm 310610FX
12 mm 310612FX
14 mm 310614FX
16 mm 310616FX

310610FX 310612FX 310614FX 310616FX



Burin de COTTLE - 18 cm
avec barre transversale
2 mm 307502FX
4 mm 307504FX
7 mm 307507FX
9 mm 307509FX
12 mm 307512FX



Ostéotome de COTTLE - 18 cm
avec barre transversale
4 mm 307604FX
6 mm 307606FX

Ostéotome de COTTLE - 18 cm
avec barre transversale
4 mm 307804FX
6 mm 307806FX



Ostéotomes de RUBIN 16cm
10mm 306110FX
12mm 306112FX
14mm 306114FX
16mm 306116FX

306110FX 306112FX 306114FX 306116FX



306610FX

306612FX

306614FX

306616FX

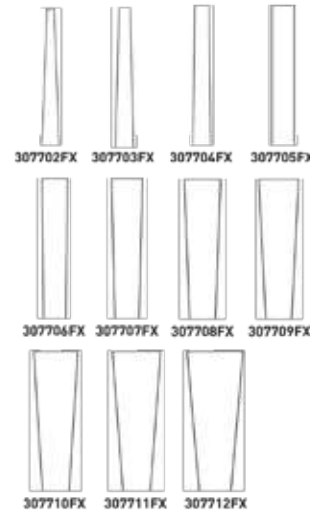

307702FX 307703FX 307704FX 307705FX

307706FX 307707FX 307708FX 307709FX

307710FX 307711FX 307712FX

Ostéotome de SHEEHAN / RUBIN
Mache hexagonale - 16cm

2 mm	307702FX	8 mm	307708FX
3 mm	307703FX	9 mm	307709FX
4 mm	307704FX	10 mm	307710FX
5 mm	307705FX	11 mm	307711FX
6 mm	307706FX	12 mm	307712FX
7 mm	307707FX		



Ostéotomes de CONVERSE
18 cm

Ostéotomes de MASING
avec guide - 16 cm

2 mm	307902FX	8 mm	307902FX
3 mm	307903FX	9 mm	307902FX
4 mm	307905FX	10 mm	307902FX
5 mm	307905FX	11 mm	307902FX
6 mm	307906FX	12 mm	307902FX
7 mm	307907FX	14 mm	307902FX

10 cm 310105FX

Ostéotome WÜRZBURGER MODELL
avec guide - 18 cm

Droit	3 mm	310800FX
Gauche	3 mm	310801FX
Droite	3 mm	310802FX

Ostéotomes de CINELLI
16cm

10mm	306610FX
12mm	306612FX
14mm	306614FX
16mm	306616FX

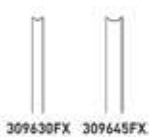

309630FX 309645FX

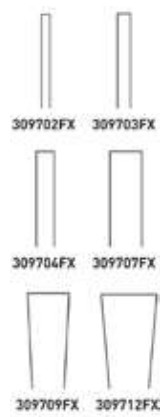

309702FX 309703FX

309704FX 309707FX

309709FX 309712FX



310101FX 310102FX

310100FX



308001FX 308002FX

Gouge de WALTER
19 cm

3 mm	309630FX
4.5 mm	309645FX

Ostéotomes de WALTER
19 cm

2 mm	309702FX
3 mm	309703FX
4 mm	309704FX
7 mm	309707FX
9 mm	309709FX
12 mm	309712FX

Ostéotomes de MASING
avec guide - 18 cm

Droit	310100FX
Coudé à gauche	310101FX
Courbé à droite	310102FX

Ostéotomes de CONVERSE
avec guide - 19 cm

5 mm droit	308000FX
5 mm coudé à gauche	308001FX
5 mm coudé à droite	308002FX



2.2 mm 308500FX
avec guide

3.0 mm 308501FX
avec guide

4.0 mm 308499FX
avec guide

2.0 mm 308502FX

2.5 mm 308525FX

3.0 mm 308503FX

4.0 mm 308504FX

6.0 mm 308506FX

NT - Rhinoplasty SET du Professeur HOLT
Micro Ostéotomes
18 cm



10 mm 308510FX

12 mm 308512FX

14 mm 308514FX

16 mm 308516FX

18 mm 308518FX

NT - Rhinoplasty SET du Professeur HOLT
Ostéotomes
18 cm



Curette de MOURE - 16 cm
 Droite 198 00 0300
 Coudée à Droite 198 00 0310
 Coudée à gauche 198 00 0320



Curette de LUC 10 mm
 17 cm
 Droite 198 00 0350
 Coudée à Droite 198 00 0360
 Coudée à gauche 198 00 0370



Curette de SEBILEAU
 21 cm

	Droite	Courbe
5 mm	198 00 0005	198 00 0205
6 mm	198 00 0006	198 00 0206
7 mm	198 00 0007	198 00 0207



Curette de LIMA
 27 cm
 3 mm 198 00 0413
 5 mm 198 00 0415
 7 mm 198 00 0417



Rape de MATLZ
 17 cm
 Poussant 198 40 0230
 Tirant 198 40 0240



Rape AUFRIECHT
 21 cm
 Poussant 199 60 2902
 Tirant 199 60 2903



Rape d'AUBRY - 7 mm
 Tirant 198 40 0200
 Poussant 198 40 0210



Rape de FOMON tungstène

3/4	146 52203
5/6	146 52505
7/8	146 52207



Rape de GLABELLA tungstène
 146 50501



Rape de COOTLE
 146 51821



Rape de PEET
 Droite 146 50919
 Courbe 146 50920



Rape de LAMONT
 Gros Grain 146 53101
 Grain fin 146 53103
 Grain très fin 146 53102

Porte-aiguille CRILE-WOOD

mors tungstène
15 cm 124 16415
18 cm 124 16418



Porte-aiguille MAYO-HEGAR

tungstène	/	Inox
124 18414	14 cm	124 18014
124 18418	16 cm	124 18016
124 18418	18 cm	124 18018
124 18420	20 cm	124 18020



Porte-aiguille de HASLEY

mors tungstène
13 cm 196 06 0590



Porte-aiguille de RYDER

mors tungstène
13 cm 124 22413
15 cm 124 22415
18 cm 124 22418



Porte-aiguille de DOYEN

12,5 cm mors Inox 124 11012



Porte-aiguille de FINOCHIETTO

13 cm mors Inox 198 00 0500



Porte-aiguille de HOLSEN-HEGAR - 14 cm

mors tungstène	/	mors Inox
124 41414		121 41014



Porte-aiguille de GILLIES - 16 cm

mors tungstène	/	mors Inox
124 43416		124 43016





Pince gouge de LEMPert
3 mm - 16 cm
droite 132 15016
courbe 132 15116

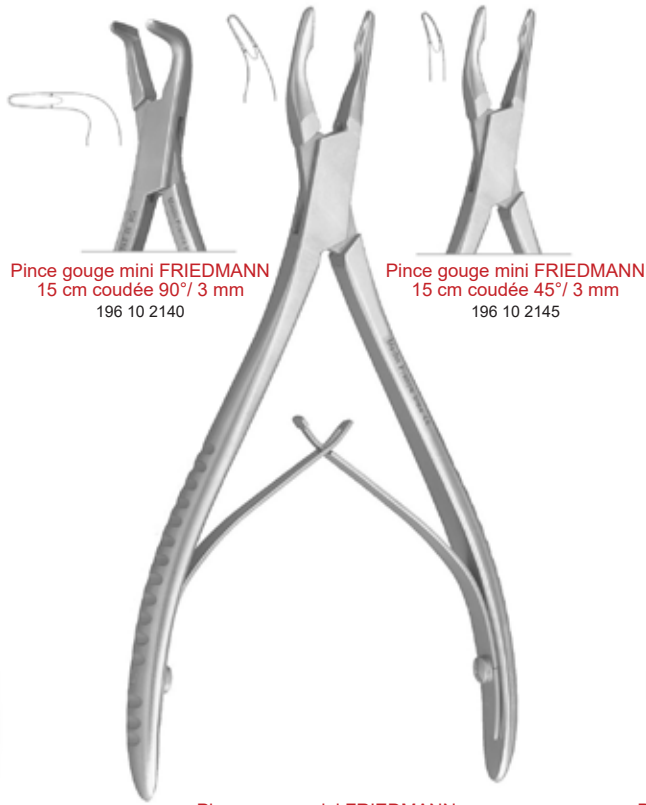

Pince gouge mini FRIEDMANN
15 cm coudée 90° / 3 mm
196 10 2140

Pince gouge mini FRIEDMANN
15 cm coudée 45° / 3 mm
196 10 2145

Pince gouge mini FRIEDMANN
15 cm coudée 30° / 3 mm
196 10 2150



Pince de DUFOURMONT
198 50 0150



Pince de ASCH
Coudée 146 57123



Pince gouge de BOHLER
Double articulation 15 cm / 5 mm
Droite 132 21115
Courbe 132 21315



Pince à cartilage de RUBIN
21 cm
Mors inox 146 25020
Mors Tungstène 146 25021



Ciseaux nasaux de CAPLAN 21cm
Courbes – double articulation
Lames inox 199 60 0360
Lames Tungstène 199 60 0370

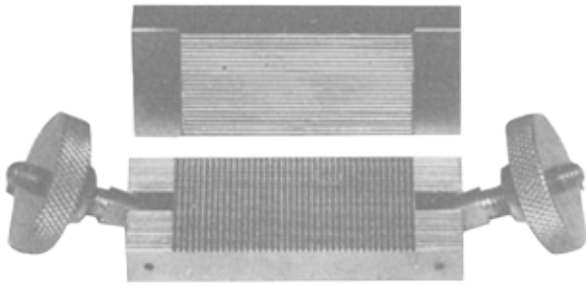

Etau de JOST strié pour le nez
198 00 0600



Pince de WALSHAM
Droite 146 57223
A gauche 146 57323
A droite 146 57523



Pince de JANSEN
19 cm mors curette
146 32319



Pince de LUC fenêtrée
12 x 8 mm 146 19701
17 x 11 mm 146 19702



Scie d'AUBRY
A droite 146 53419
A gauche 146 53219



Pince emporte pièces de CITELLI
8 cm
1 mm 146 31110
2,5 mm 146 31125
4 mm 146 31140



Pince emporte pièces de KERRISON
9 cm
3 x 3 mm 146 30303
4 x 4 mm 146 30304
5 x 5 mm 146 30305
6 x 6 mm 146 30306



Pince de TAKAHASHI
11 cm

Droit 10 X 2.5 mm 227100FX
Droit 10 X 3 mm 227101FX
Coudé 45° 10 X 3 mm 227202FX



Pince de WATSON-WILLIAMS
11 cm

Droit, dentelée 234100FX
Angulé 45°, dentelée 234145FX



Pince de STRUEMPEL-VOSS
11 cm

Angulé 45° 230400FX



Pince de STRUYCKEN
11 cm

Mors long 227600FX



Pince de BLAKESLEY
11 cm

Droit	45°	90°
3.0 mm 230100FX	3.0 mm 230200FX	3.0 mm 230300FX
3.5 mm 230101FX	3.5 mm 230201FX	3.5 mm 230301FX
4.0 mm 230102FX	4.0 mm 230202FX	4.0 mm 230302FX
5.0 mm 230103FX	5.0 mm 230203FX	5.0 mm 230303FX
5.5 mm 230104FX	5.5 mm 230204FX	5.5 mm 230304FX

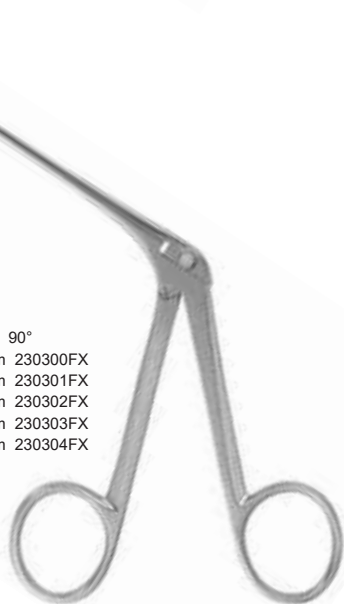

Pince de BLAKESLEY
15 cm

Droit	45°	90°
3.5 mm 231601FX	3.5 mm 231701FX	3.5 mm 231801FX
4.0 mm 231602FX	4.0 mm 231702FX	4.0 mm 231802FX
5.0 mm 231603FX		

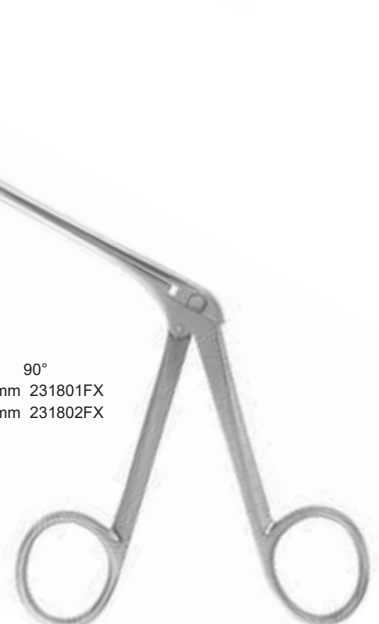



Pince coupante nasale
de HARTMANN
11 cm

- 5 mm 229101FX
- 7 mm 229102FX
- 9 mm 229103FX
- 11 mm 229103FX



Pince coupante nasale
de Schmeden
11 cm

- 6 mm 228100FX
- 7 mm 228101FX
- 8 mm 228102FX

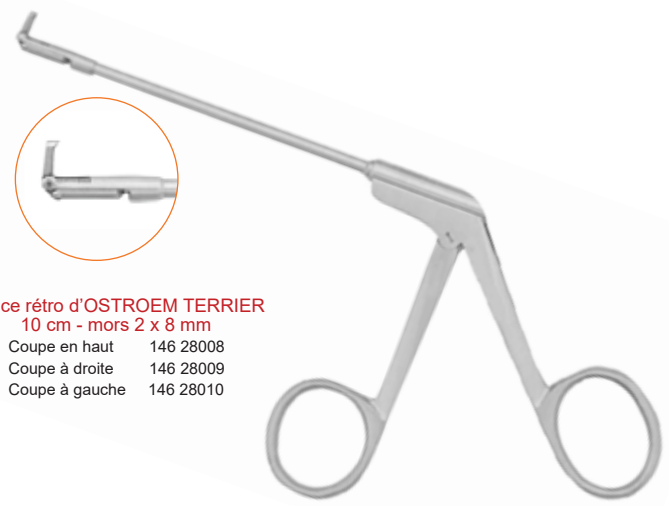

Pince rétro d'OSTROEM TERRIER
10 cm - mors 2 x 8 mm

- Coupe en haut 146 28008
- Coupe à droite 146 28009
- Coupe à gauche 146 28010



Pince coupante nasale
de GRUENWALD-HENKE
11 cm

- 3.0 mm 228601FX
- 3.5 mm 228602FX
- 4.0 mm 228603FX



Pince coupante nasale
14 cm

- Doit Fine 226901FX



Pince coupante nasale
14 cm

- 45° 226902FX



Ciseaux nasaux
11.5 cm

- | | |
|--------------------------|----------|
| Droits, lisses | 226400FX |
| Courbés à gauche, lisses | 226401FX |
| Courbé à droite, lisses | 226402FX |



Ciseaux nasaux de HEYMANN
9.5 cm

- | | |
|---|----------|
| lames standard et lisses | 226100FX |
| petites lames lisses | 226109FX |
| grandes lames lisses (11 cm) | 226111FX |
| lames dentelées standard | 226200FX |
| petites lames courbées à gauche et lisses | 226201FX |
| petites lames courbées à droite et lisses | 226202FX |



Ciseaux nasaux
13 cm

- | | |
|--------------------------------|----------|
| Droits, micro-dentés | 226300FX |
| Courbés à gauche, micro-dentés | 226301FX |
| Courbés à droite, micro-dentés | 226302FX |

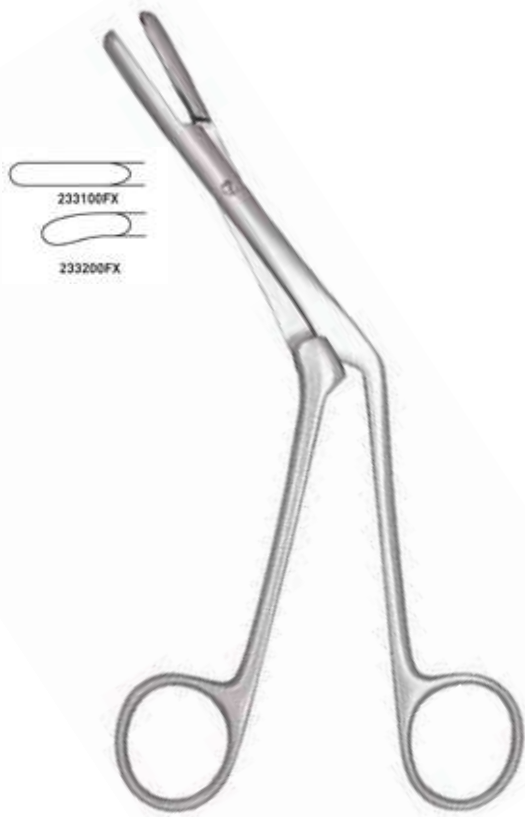

Pince à septum de Craig
18 cm

Droit 233100FX
Courbé 233200FX

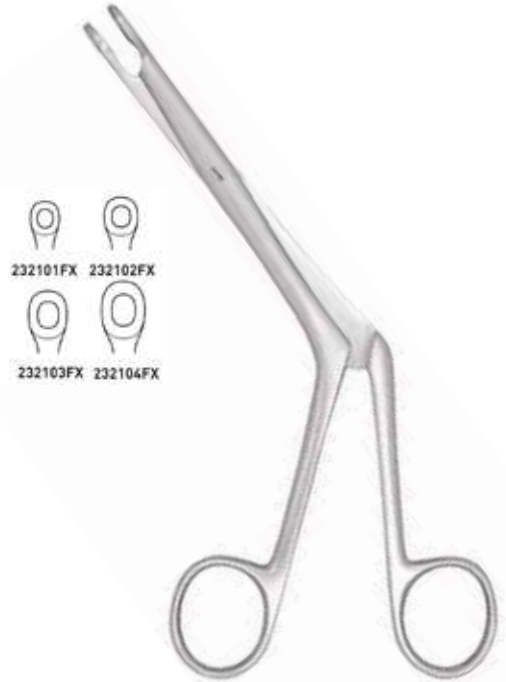

Pince à septum
de Bruenings
11 cm

Taille 1 232101FX
Taille 2 232102FX
Taille 3 232103FX
Taille 4 232104FX



Pince nasale de WESTMACOTT
20 cm

Fine 223600FX
Très fine 224100FX



Pince nasale de SHEEN - KILLIAN
17,5 cm

199 60 7145



Canule aspiration Frazier

Droite		Coudée	
196 01 0202	Ø 2 mm	196 01 0205	
196 01 0200	Ø 3 mm	196 01 0203	
196 01 0201	Ø 4 mm	196 01 0204	

Canule d'aspiration à plaque 15 cm

Ø 2.0 mm	196 99 0020
Ø 3.0 mm	196 99 0030
Ø 4.0 mm	196 99 0040

Lancette coagulante

16 cm	196 99 0100
23 cm	196 99 0200

Canule aspiration coagulante 23 cm

Ø 3.0 mm	196 99 0230
Ø 4.0 mm	196 99 0240

Canule d'aspiration en S

Ø 2.5 mm	196 99 0010
Ø 3.0 mm	196 99 0011
Ø 3.5 mm	196 99 0012

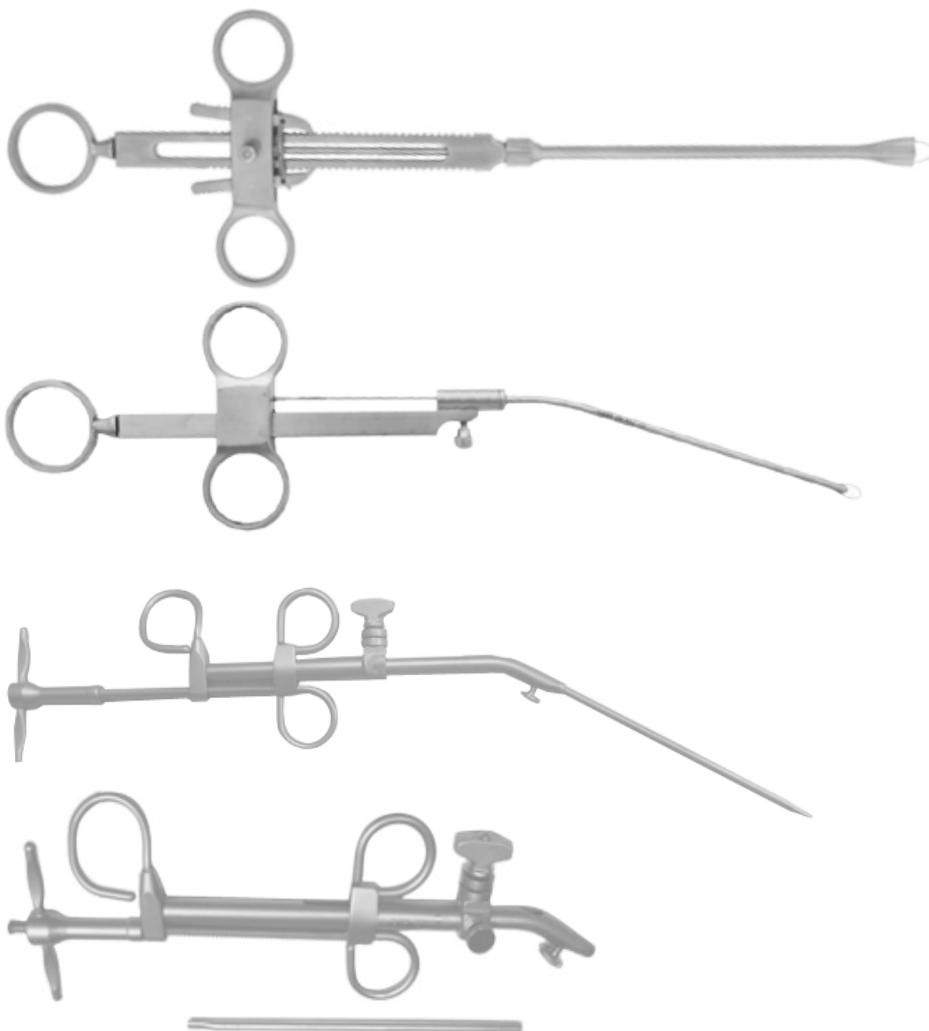

Serre-noeud de BRUNNINGS

28 cm 150 25628

Anse pour BRUNNINGS sachet de 100

40 mm 150 25740
50 mm 150 25750

Serre-noeud de KRAUSS - 26 cm

146 35126

Anse pour KRAUS sachet de 12 - 0,3 m

146 35503

Serre-noeud de LERMOYER

198 10 0800

Fil pour serre-noeud LERMOYER et VACHER

Rouleau de 2 m
0.4 mm 198 10 0804
0.6 mm 198 10 0806

Serre-noeud de VACHER

198 10 0900



Ouvre-bouche de DAVIS - BOYLE

- Adulte complet (cadre+5 spatules) 148 31000
- Cadre seul 148 31010
- spatule 20x25 mm 148 31005
- spatule 22x60 mm 148 31004
- spatule 25x75 mm 148 31003
- spatule 25x90 mm 148 31002
- spatule 27x105 mm 148 31001

Les spatules adulte s'adaptent aussi sur le KILNER

- Enfant complet (cadre+5 spatules) 148 30900
- Cadre seul 148 30910
- spatule 17x26 mm 148 30901
- spatule 19x46 mm 148 30902
- spatule 20x58 mm 148 30903
- spatule 22x71 mm 148 30904
- spatule 22x80 mm 148 30905



Ouvre-bouche de MAC-IVOR

- Complet (cadre+3 spatules) 148 32000
- Cadre seul 148 32010
- spatule 22x70 mm 148 32003
- spatule 22x85 mm 148 32002
- spatule 27x95 mm 148 32001

L' Ouvre-bouche de MAC-IVOR accepte aussi les spatules de DAVIS - BOYLE et KILNER



Ouvre-Bouche de KILNER

- Complet (cadre+3 spatules) 148 31500
- Cadre seul 148 31510
- Spatules 28x65 mm 148 31501
- 32x75 mm 148 31002
- 37x80 mm 148 31503

Les spatules s'adaptent aussi sur l'ouvre-bouche DAVIS - BOYLE



Ouvre-bouche de JENNINGS

- 9 cm 148 27409
- 11 cm 148 27411
- 13 cm 148 27413
- 15 cm 148 27415



Ouvre-bouche de DOYEN enfant

- 196 26 5120
- Ouvre-bouche de DOYEN adulte**
- 196 26 5140

Embout de protection silicone (sachet de 10) 196 26 5141

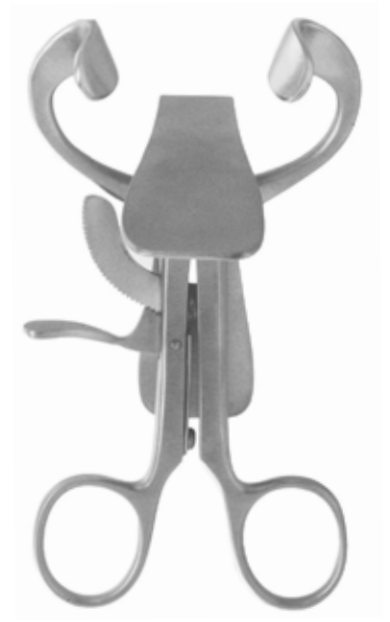

Ouvre bouche abaisse langue

- 197 07 0000
- Embout de protection silicone (sachet de 10)**
- 196 26 5141



Abaisse-langue de LECOUBEUR
198 40 0350



Abaisse-langue de LE MEE
avec aspiration
Adulte 198 40 0400
Enfant 198 40 0401



Abaisse-langue de CHATELIER
Spatule 20 mm 198 40 0320
Spatule 25 mm 198 40 0325
Spatule 30 mm 198 40 0330



Abaisse-langue avec aspiration
Sans panier 198 40 0410
Avec panier adulte 198 40 0420
Avec panier enfant 198 40 0430



Couteau de MOURE
Avec panier Sans panier

198 40 0510	10 mm	198 40 0610
198 40 0513	13 mm	198 40 0613
198 40 0516	16 mm	198 40 0616
198 40 0519	19 mm	198 40 0619
198 40 0521	21 mm	198 40 0621



Couteau de BECKMANN

10 mm	146 62001
13 mm	146 62002
15 mm	146 62003
17 mm	146 62004
19 mm	146 62005



Couteau de LUBET-BARBON
pour nourrisson

8 mm	198 40 0708
10 mm	198 40 0710
12 mm	198 40 0712



Couteau de LERMOYER

10 mm	198 40 0700
13 mm	198 40 0713
16 mm	198 40 0716
19 mm	198 40 0719



Dilatateur de TROUSSEAU
154 11114



Dilatateur de LABORDE
154 11314



Cisaille de MOURE
198 10 0700



Canule d'OMBREDANNE

Canule complète 104 15027
Embout d'aspiration 104 15098

Adénotome de LA FORCE

Petit - 13 cm 146 64101
Moyen 18 cm 146 64102
Grand 20 cm 146 64103

Faux de RUHAULT - 22 cm

Pointue 198 10 0610
Mousse 198 10 0620

Spatule de HURD - 22 cm

Lisse 150 13122
Dentellée 150 13322

Spatule de CARPENTIER - 25 cm

150 13925

Peigne de JOST

198 10 0650

POUSSE FIL

199 35 0300

Curette de VOLKMANN

13 mm 132 47005
15 mm 132 47006



Pince Fenêtrée - 20 cm
 Droite 116 17020
 Courbe 116 17120



Pince de MAGILL
 Adulte 104 19025
 Enfant 104 19017



Ciseaux à amygdales de BOETTCHER - 18 cm
 108 43518



Ciseaux à amygdales de GOOD - 19 cm
 108 43 719



Ciseaux à amygdales de PRINCE - 17 cm
 108 43 917



Ciseaux de DEAN - 17cm
 Lames lisses 108 42517
 Lames dentellées 108 42717



Pince de BOURGEOIS
198 50 0010



Pince de NEGUS
Courbe 150 19119
Très courbe 150 19319



Pince de CHATELIER
Mors 6 mm 198 50 0006
Mors 8 mm 198 50 0008



Pince de O'SCHAUGNESSY
14 cm 198 50 0114
16 cm 198 50 0116
18 cm 198 50 0118
20 cm 198 50 0120



Pince de BLOHMKE
20 cm
150 20920



Pince de MUSEUX
8 mm Droite 170 52408
8 mm Courbe 170 52508
10 mm Droite 170 52410
10 mm Courbe 170 52510



Pince de PORTMANN
19 cm
Courbe 150 20319



Tube rallonge pour Poignée universelle HUBER

	Droite	Courbe
20 cm	152 13220	152 13120
30 cm	152 13230	
40 cm	152 13240	
50 cm	152 13250	
60 cm	152 13260	



Embout de FRAENKEL

Mors striés 152 15000



Mors curette 152 15400



Embout de SEIFFERT

Mors à griffes 152 15200



Embout de KRAUSE - mors rongeur oval

Petit 152 16401
Moyen 152 16402



Embout de BRUENINGS - mors ronds

3 mm 152 15802
4 mm 152 15803



Embout de CORDES - mors rongeur

Petit 152 17201
Moyen 152 17202



**Embout de SHEINMANN - mors curette
coudés**

152 15500

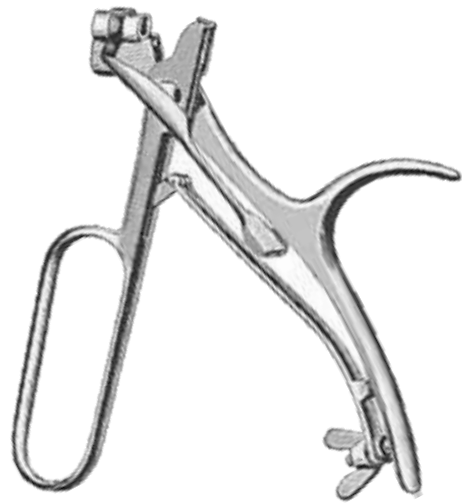

Poignée universelle HUBER
152 13000



Pince de JURASZ

Mors mobiles supérieurs	152 11504
Mors mobiles inférieurs	152 11503
Mors mobiles à gauche	152 11502
Mors mobiles à droite	152 11501



**Pince de HARTMANN
emporte-pièces**

Ø 05 mm	146 23505
Ø 07 mm	146 23507
Ø 09 mm	146 23509
Ø 11 mm	146 23511



Amygdalotome de SLUDER

Complet (Manche + 3 lames n°1, 2, 3)	150 27000
Lame N°1	150 27001
Lame N°2	150 27002
Lame N°3	150 27003
Manche seul	150 27100



Appui PECTORAL
LARYNGOSCOPE en suspension
Appui complet sans spatule
196 99 0400



Spatule de FRECHE Fibrée
Adulte 190 mm 196 99 0410
Enfant 170 mm 196 99 0420
Nourrisson 150 mm 196 99 0430



Spatule de FLORANT fibrée
180 mm 196 99 0450



Spatule de PIGNAT fibrée
Adulte 196 99 0460
Enfant 196 99 0470
Nourrisson 196 99 0480



Oesophagoscope avec fibre
optique et aspiration
Enfant 30 cm - Ø 9 mm 196 99 0510
Adulte 50 cm - Ø 12 mm 196 99 0512



Hypopharyngoscope de GEHANNO
avec fibre optique et aspiration
15 cm - Ø 15 mm 196 99 0515
20 cm - Ø 15 mm 196 99 0520
Adaptable sur poignée - réf. 196 99 0600
ou système laryngoscope en suspension - réf. 196 99 0400



Hypopharyngoscope
avec fibre optique et aspiration
20 cm - Ø 10 mm 196 99 0550
25 cm - Ø 10 mm 196 99 0560

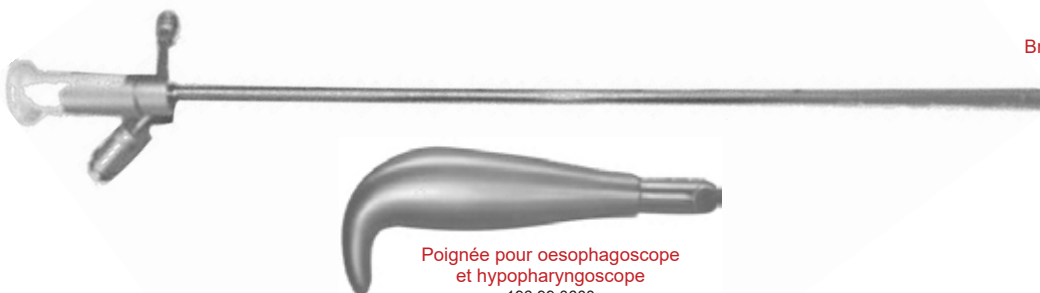

Poignée pour oesophagoscope
et hypopharyngoscope
196 99 0600

Bronchoscope avec fibre optique et aspiration
Enfant 30 cm
Ø 4.0 mm 196 99 0504
Ø 5.0 mm 196 99 0505
Ø 6.0 mm 196 99 0506
Adulte 40 cm
Ø 7.0 mm 196 99 0507
Ø 8.0 mm 196 99 0508
Ø 9.0 mm 196 99 0509



ESTHETIQUE

PLASTIE

NOUVAG⁺



Cart liposuccion

LipoSurg

Réf: 3394

Pompe d'infiltration DISPENSER DP30

Le distributeur DP30 est une pompe d'infiltration universelle qui convient parfaitement dans les applications tumescentes et aux traitements à la veine. Le volume d'infiltration est contrôlé à l'aide du potentiomètre rotatif et de la pédale de pied.



DP30

Caractéristiques techniques

- Tension :	230 Volt 50 Hz
- Puissance de sortie :	40 VA
- Débit :	1-210 ml/min
- Dimensions :	260 X 250 X 110 mm
- Poids :	2.5 kg
Référence	4187

DP30
LIPO
PLUS

Caractéristiques techniques

- Tension :	230 Volt 50 Hz
- Puissance de sortie :	40 VA
- Débit :	1-400 ml/min
- Dimensions :	260 X 250 X 110 mm
- Poids :	3.4 kg
Référence	4163

Kit d'irrigation pour DP30 et DP30+
Luer Lock
Stérile
Boîte de 10
Ref : 6022



Tuyau à usage unique pour pièce à main de canule
Diam. 5 mm
Stérile
Boîte de 10
Ref : 6026E



Pompe d'infiltration et liposuction LipoSurg

NOUVAG+

Le système LipoSurg combine les fonctions d'infiltration et de liposuction à vibration assistées par moteur dans un seul appareil compact.

Les valeurs souhaitées pour l'infiltration et la liposuction sont définies en sélectionnant la fonction et en appuyant sur les touches fléchées montante ou descendante.

L'extraction de graisse nécessite le raccordement de ce système compact à un aspirateur haute dépression de type Nouvag «Vacuson 60».

Le débit élevé du Vacuson 60 aspire 60 litres par minute, et est idéal pour une liposuction efficace. Système d'infiltration haut volume intégré avec pression équilibrée pour la protection des tissus et débit de 400 ml / min.

Le LipoSurg comprend :

- Une pédale variable
- Un moteur avec câble
- Une pièce à main et sa poignée plastique
- Deux tubulures
- Deux sprays d'entretien

Dimensions : 260 x 250 x 110 mm

Poids : 3,4 Kgs

Réf: 3392



Infiltration motorisée



Infiltration manuelle

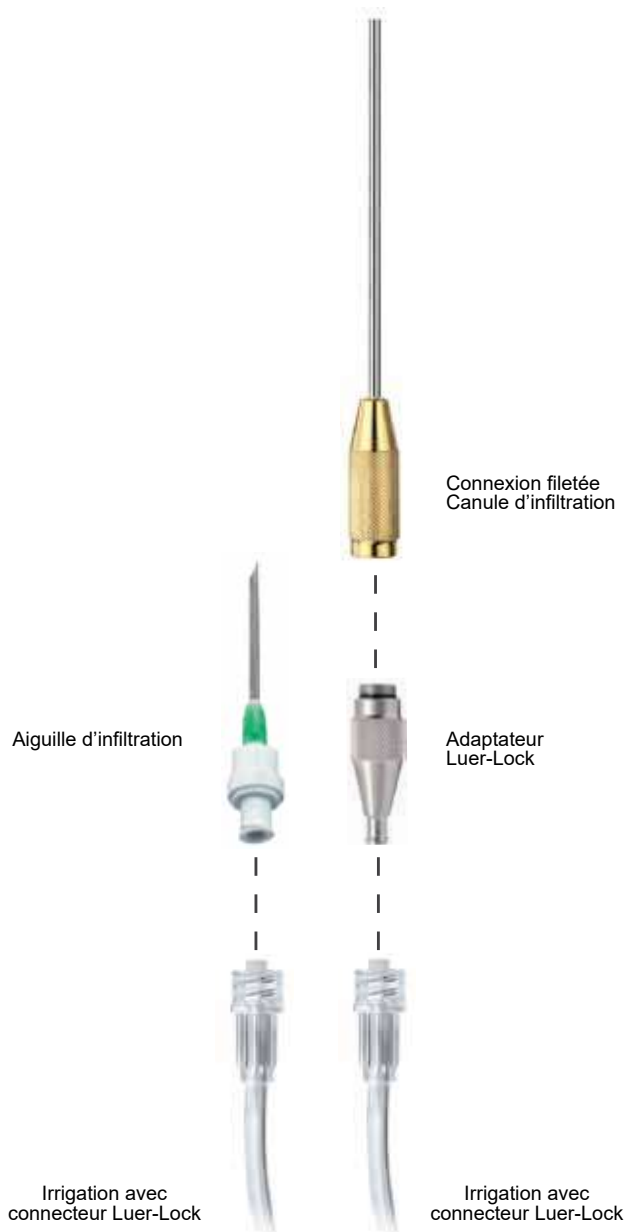

NOUVAG⁺

Pompe d'aspiration VACUSON 40 / 60

Les pompes d'aspirations Vacuson sont robustes, silencieuses et fiables.

Elles sont utilisées pour aspirer les fluides et les sécrétions. La puissance de la pompe peut être réglée de manière continue et être contrôlée par le manomètre.

La manipulation est facile et ses besoins en maintenance sont limités. Les pompes Vacuson de NOUVAG sont utilisées dans une large gamme d'applications, telles que l'obstétrique, l'endoscopie, l'ENT, la liposuction et bien d'autres.

Nouvag propose également une large gamme d'accessoires pour compléter ce système.

Le système de pompe d'aspiration Vacuson est évolutif et peut être configuré individuellement selon vos besoins..



Vacuson 40 et 60:

Économique due à un excellent ratio de prix / performance

Performance d'aspiration précise et réglable en continu

Technologie solide, fiable et approuvée

Faible bruit et vibrations

Sécurité automatique du débordement

Faible entretien

Gamme la plus large d'applications

Aspiration puissante de 40 l/min et 60 l/min.

Chariot en option.



Caractéristiques techniques

Vacuson 40

- Tension :	230 Volt 50 Hz
- Puissance :	170 VA
- Capacité d'aspiration :	40 l/min
- Dimensions :	360 X 300 X 280
- Poids :	10 kg
Référence	4227-230

Vacuson 60

- Tension :	230 Volt 50 Hz
- Puissance :	400 VA
- Capacité d'aspiration :	60 l/min
- Dimensions :	360 X 300 X 280
- Poids :	12 kg
Référence	4237-230

Accessoires

- Cart	Réf : 4122
- Bocal de 2L avec graduations	Réf : 4052
- Bocal de 4L avec graduations	Réf : 4245
- Couvercle anti-débordement	Ref : 4058
- Ensemble de bocaux complet	Réf : 4030
- Support Bocal Monokit	Réf : 4037
- Poche usage unique Bte de 50	Réf : 4035

NOUVAG⁺



VEXIO Cart

Ce chariot est la base de votre combinaison d'appareils. Connecté au réseau, tous les appareils du chariot sont immédiatement prêts à être utilisés.

Les câbles des périphériques utilisés disparaissent dans le canal de câble intégré.

- Alimentation intégrée avec 3 prises pour une maniabilité maximale
- Roulettes antistatiques à verrouillage individuel qui garantissent une sécurité élevée

Réf : 1898

Option :

Porte-bouteille (nous consulter)

Réf : 1894

Statif Cart

Le STATIV est un support d'appareil mobile. Il est équipé d'un plateau inférieure au niveau des roulettes et d'un plateau supérieure, sur lesquelles différents appareils peuvent être installés. Le STATIV dispose de 4 roulettes antistatiques, dont 2 sont verrouillables

Réf : 4122

Option :

Rail hospitalier pour l'organisation des accessoires.

Réf : 41224



FLOVAC
Réutilisable 2 litres
Réf : 4036

+



FLOVAC
Jetable 2 litres
Poche avec couvercle
Réf : 4035

=



Ensemble FLOVAC composé
d'un
récipient, poche jetable avec
couvercle et
porte-conteneur
Réf : 4030



Récipient 2L
Réf : 4052



Récipient 4L
Réf : 4245



Kit d'irrigation pour DP30 et DP30+
Luer Lock
Stérile
Boîte de 10
Ref : 6022



Tuyau à usage unique pour
pièce à main de canule
Diam. 5 mm
Stérile
Boîte de 10
Ref : 6026E

NOUVAG⁺



MICROMOTEUR

Le TCM 3000 BL est un petit système de moteur pratique pour le perçage, le sciage et le meulage ainsi que pour greffe de peau avec les dermatomes. Son fonctionnement est simple et intuitif.

Réf : TCM 3000 BL

NOUVAG⁺

DERMATOME

Le dermatome électrique Nouvag existe en 3 largeurs (50, 75 et 100 mm). Son choix est en fonction de l'emplacement où la greffe de peau doit être prélevée.

Les lames peuvent être remplacées sans outils uniquement en desserrant les deux vis moletées fixées sur le dessus.

L'épaisseur de l'échantillon de peau, comprise entre 0,05 et 1,00 mm, est ajustée avec la molette.

Les plaques de base variables permettent de rassembler des sections de peau plus étroites avec un large dermatome sans avoir besoin de plusieurs dermatomes

Largeur Dermatome	Lame stérile (boîte de 10 pièces)
50 mm Réf : 1991	Réf : 1996
75 mm Réf : 1990	Réf : 1995
100 mm Réf : 1983	Réf : 1919

Plaque de réduction de base (permet de réduire la largeur du dermatome)

De 100 mm à 75 mm	Réf : 19872
De 100 mm à 50 mm	Réf : 19871
De 100 mm à 25 mm	Réf : 19869
De 75 mm à 50 mm	Réf : 19887
De 75 mm à 25 mm	Réf : 19886

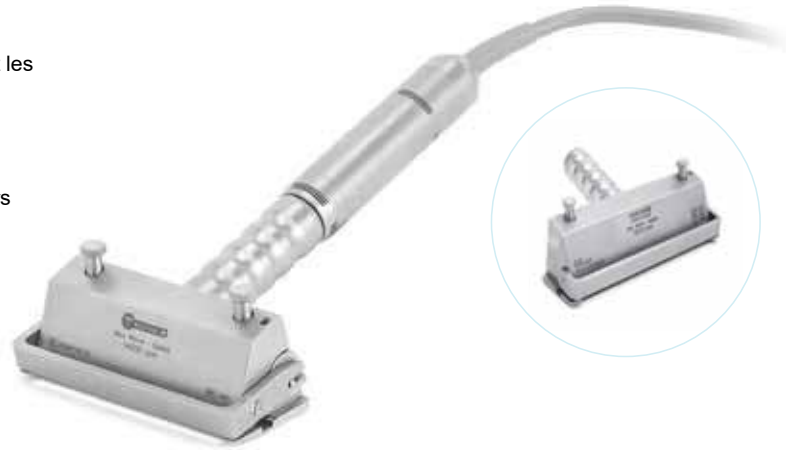

RÉF 4131

Panier de stérilisation et de rangement pour le système dermatome. Support pour dermatome, micromoteur avec câble et pour plaques de base pour la réduction.

RÉF 4133

Couvercle pour panier de stérilisation.

MESHER

Système d'expansion de la peau

La peau prélevée avec le dermatome est positionnée sur une plaque porte-peau

Elle est entraînée à travers le Mesher par une paire de rouleaux (avec lames et rouleau de contre-pression).

Les petites incisions de la peau permettent d'étirer en largeur, selon le panneau grillagé utilisé.

L'élargissement de la zone gagnée de la peau permet d'économiser au patient un prélèvement plus important.

Réf : 1986





STEVENS - TENOTOMY
9,5 cm Courbe, pointus 108-36509
12 cm Courbe, pointus 108-36512

IRIS
9,5 cm Droit, pointus 108-32209
9,5 cm Courbe, pointus 108-32309
10,5 cm Droit, pointus 108-32610
10,5 cm Courbe, pointus 108-32710

SPENCER - 9 cm
Droit 108-80209

KNOWLES - 14 cm
Angulé, cranté 108-93114

LITTLER
(lames avec trou pour sutures)
12 cm Courbe 108-20512
14 cm Courbe 108-20514



CISEAUX UNIVERSEL - 12 cm
Angulé, cranté 108-83512

FREEMAN KAYE - 17 cm
Courbe 108-21617

LISTER
14 cm Angulé 108-90114
18 cm Angulé 108-90118



FREEMAN - 18 cm
Droit, TC 108-21918
Courbe, TC 108-22018

FREEMAN GORNEY - 20 cm
Droit, TC 108-21620
Courbe, TC 108-21720

GORNEY - 20 cm
Droit, cranté 108-21220
Courbe, cranté 108-21320

GORNEY
18 cm Courbe, cranté, TC 108-21518
20 cm Droit, cranté, TC 108-21420
20 cm Courbe, cranté, TC 108-21520
23 cm Courbe, cranté, TC 108-21523



KAYE
15 cm Courbe, cranté, TC 108-23315
23 cm Courbe, cranté, TC 108-23323

REES
17 cm Droit, cranté, TC 108-22417
17 cm Courbe, cranté, TC 108-22517
20 cm Droit, cranté, TC 108-22419
20 cm Courbe, cranté, TC 108-22519

ASTON - FACE
17 cm Courbe 108-24516
20 cm Courbe 108-24520



GOLDMAN FOX - 13 cm
Courbe, cranté, TC 108-82313



CASTANARES - 16,5 cm
Droit, TC 108-24816



DAVIS - 18 cm
Courbe, cranté, pointus / pointus, TC
108-24018



FREMMAN (KAYE) - 18 cm
Courbe, cranté, TC 108-21818
Droit, cranté, TC 108-21118



DEVINE - 11cm
Ciseaux fins pointus, courbes, TC
108-21011



STEVENS TENOTOMY - 11 cm
Droit, pointus / pointus 108-36011
Courbe, pointus / pointus 108-36111
Droit, mousse 108-36211
Courbe, mousse 108-36311



STEVENS TENOTOMY - 11.5 cm
Droit, TC 108-36051
Courbe, TC 108-36151



PAR STYLE
11,5 cm Courbe, TC 108-20911
14,5 cm Courbe, TC 108-20914



WILMER CONVERSE - 10,5 cm
Angulé haut 108-35010



SHEA - 12 cm
Courbe, fin, pointus 108-30612



JOSEPH - 14 cm
Droit, pointus 108-30414
Courbe, pointus 108-30514
Droit, pointus, TC 108-30454
Courbe, pointus, TC 108-30554



LOCKLIN - 16 cm
Droit, angulé, pointus, TC 108-53916



IRIS - 11 cm
Carré, Droit, pointus 108-34011
Carré, Courbe, pointus 108-34111
Carré, Droit, pointus, TC 108-34411
Carré, Courbe, pointus, TC 108-34511



IRIS - 11cm
Rond, Droit, pointus 108-34211
Rond, Courbe, pointus 108-34311
Rond, Droit, pointus, TC 108-34251
Rond, Courbe, pointus, TC 108-34351



STRABISMUS - 11 cm
Droit, TC 108-37411
Courbe, TC 108-37511
Droit, supercut 107-37411
Courbe, supercut 107-37511



KILNER - 12 cm
Droit, TC 108-31212
Courbe, TC 108-31412

**MAYO - STILLE**

15 cm	Droit, TC	108-17415
15 cm	Courbe, TC	108-17515
17 cm	Droit, TC	108-17417
17 cm	Courbe, TC	108-17517

**METZENBAUM FIN**

14,5 cm	Droit, TC	108-27415
14,5 cm	Courbe, TC	108-27515
18 cm	Droit, TC	108-27418
18 cm	Courbe, TC	108-27518
23 cm	Droit, TC	108-27423
23 cm	Courbe, TC	108-27523

**METZENBAUM FIN**

14,5 cm	Droit, TC	108-28615
14,5 cm	Courbe, TC	108-28715
18 cm	Droit, TC	108-28618
18 cm	Courbe, TC	108-28718
23 cm	Droit, TC	108-28623
23 cm	Courbe, TC	108-28723
28 cm	Droit, TC	108-28628
28 cm	Courbe, TC	108-28728

**POINTU / MOUSSES - 14,5 cm**

Droit, TC	108-11214
Courbe, TC	108-11314

**MAYO - LEXER - 21 cm**

Droit, TC	108-19421
Courbe, TC	108-19521

**MAYO - STILLE - 17 cm**

Droit, supercut	107-17017
Courbe, supercut	107-17117

**MOUSSE - 14,5 cm**

Droit, TC	108-10614
Courbe, TC	108-10714

**POINTU - 14,5 cm**

Droit, TC	108-12214
Courbe, TC	108-12314



FOMON - 13,5 cm
Courbe sur le plat 108-40213



METZENBAUM
14,5 cm Droit, TC 108-28415
14,5 cm Courbe, TC 108-28515
18,0 cm Droit, TC 108-28418
18,0 cm Courbe, TC 108-28518
20,5 cm Droit, TC 108-28420
20,5 cm Courbe, TC 108-28520
23,0 cm Droit, TC 108-28423
23,0 cm Courbe, TC 108-28523
28,0 cm Droit, TC 108-28428
28,0 cm Courbe, TC 108-28528



METZENBAUM
14,5 cm Droit, supercut 107-28015
14,5 cm Courbe, supercut 107-28115
18,0 cm Droit, supercut 107-28018
18,0 cm Courbe, supercut 107-28118
23,0 cm Droit, supercut 107-28023
23,0 cm Courbe, supercut 107-28123



CAPLAN SEPTUM - 22 cm
Droit, cranté, double articulation 146-26120
Courbe, cranté, double articulation 146-26122



HEYMANN - 18 cm
Angulé
Standard 108 40118
Super Cut 108 40119
TC 108 40120



COTTLE - 17 cm
Angulé, TC 108-40716



FOMON - 14,5 cm
Angulé, TC 108-40354

**RYDER**

13 cm	Mors tungstène	124-22413
15 cm	Mors tungstène	124-22415
18 cm	Mors tungstène	124-22418

**LEMMON**

14 cm	Mors tungstène	124-24814
17 cm	Mors tungstène	124-22817
19 cm	Mors tungstène	124-22819

**CRILE - WOOD**

15 cm	Mors tungstène	124-16415
18 cm	Mors tungstène	124-16418
20 cm	Mors tungstène	124-16420
23 cm	Mors tungstène	124-16423

**MICRO VASCULAIRE**

15 cm	Mors tungstène	124-23415
18 cm	Mors tungstène	124-23418

**MAYO HEGAR**

14 cm	Mors tungstène	124-18414
16 cm	Mors tungstène	124-18416
18 cm	Mors tungstène	124-18418
20 cm	Mors tungstène	124-18420

**BAUMGARTNER**

12,5 cm	Mors tungstène	124-15412
14,0 cm	Mors tungstène	124-15414



OLSEN HEGAR
 14 cm Mors tungstène 124-41414
 18 cm Mors tungstène 124-41418



CORWIN WIRE TWISTER
 16 cm
 Mors long rond, TC 133-53901
 Mors mousse, TC 133-53902
 Mors rond, TC 133-53903



GILLIES
 16 cm
 Mors tungstène 124-43416



PAR
 11,5 cm Mors tungstène 124-14011
 13 cm Mors tungstène 124-14013



HALSEY - 13 cm
 Mors tungstène 124-14413



DERF - 12 cm
 Mors inox 124-11012
 Mors tungstène 124-11412



SWEDISH - 15,5 cm
 Mors tungstène 124-21815



EUPHRATE-PASQUE
 14 cm Mors tungstène 124-23814
 15 cm Mors tungstène 124-23815
 18 cm Mors tungstène 124-23818
 20 cm Mors tungstène 124-23820



MICRO RYDER
 13 cm Mors tungstène 124-22613
 15 cm Mors tungstène 124-22615
 18 cm Mors tungstène 124-22618

**P.AIG Barraquer Micro**Corps ronds, sans verrouillage
0,8 x 1,2 mm

14 cm	Droit - Diamantés	124 64014
14 cm	Courbe - Diamantés	124 64114
18 cm	Courbe - Diamantés	124 64118

**P.AIG Barraquer Micro**Corps ronds, avec verrouillage
0,8 x 1,2 mm

14 cm	Droit - Diamantés	124 64214
14 cm	Courbe - Diamantés	124 64314
18 cm	Courbe - Diamantés	124 64318

**Barraquer - 12 cm**

Mors 0,75 mm sans verrouillage

Droit	124 65712
Courbe	124 65912

**MICRO CISEAUX**

15 cm	Droit	109-20615
15 cm	Droit, cranté	109-20815
15 cm	Courbe	109-20715
15 cm	Courbe, cranté	109-20915
18 cm	Droit	109-20618
18 cm	Droit, cranté	109-20818
18 cm	Courbe	109-20718
18 cm	Courbe, cranté	109-20918

**P.AIG Barraquer Micro**corps ronds, avec verrouillage
0,8 x 1,2 mm

14 cm	Droit - TC	124 66814
14 cm	Courbe - TC	124 66914
18 cm	Courbe - TC	124 66918
18 cm	Droit - TC	124 66818

**P.AIG Barraquer Delicate**corps ronds, sans verrouillage
1,2 x 1,8 mm

14 cm	Droit - TC	124 63414
14 cm	Courbe - TC	124 63514
18 cm	Courbe - TC	124 63518

**P.AIG Barraquer Micro**corps ronds, sans verrouillage
0,8 x 1,2 mm

14 cm	Droit - TC	124 63614
14 cm	Courbe - TC	124 63714
18 cm	Courbe - TC	124 63718

**Barraquer Delicate**corps ronds, avec verrouillage
1,2 x 1,8 mm

14.0 cm	Droit - TC	124 66714
14.0 cm	Courbe - TC	124 66614
18.0 cm	Courbe - TC	124 66618



ADSON - 12 cm
Titanium - 1x2 Dents 110 20512



ADSON - 12 cm
1x2 Dents 196 17 0112



BROWN - ADSON
12 cm Tungstène 110 18802
15 cm Tungstène 110 18805



BROWN - ADSON
12 cm
110 18 812



ADSON Micro
12 cm Tungstène - 1x2 Dents 110 17312
15 cm Tungstène - 1x2 Dents 110 17315



ADSON
12 cm TC 196 17 0412
15 cm TC 196 17 0415



ADSON - 12 cm
Titanium 110 20412



ADSON - 12 cm
196 17 0012



ADSON
12 cm TC-1x2 Dents 196 17 1412
15 cm TC-1x2 Dents 196 17 1415



GILLIES - 15 cm
Griffes 1x2 110-27215



MCINDOE - 15cm
110-25815



SEMKEN 15 cm
Griffes 1x2/striés
TC 110-26915



GREEN - 10 cm
5 mm Sans blocage 143-07605
10 mm Sans blocage 143-07610
12 mm Sans blocage 143-07612
5 mm Avec blocage 143-07805
10 mm Avec blocage 143-07810
12 mm Avec blocage 143-07812



CUSHING - 17 cm
Titane 110-22217



CUSHING - 17 cm
TC 110-22217



ADSON-GRAEFE - 12 cm
110-20012



GRAEFE IRIS - 10 cm
142-81010



GRAEFE IRIS à griffes 1x2 - 10 cm
142-82010



CASTROVIEJO- BROWN
11 cm 110-18851



CASTROVIEJO
10,5 cm à griffes 1x2
Mors 1,5 mm 143-14915
Mors 3 mm 143-14903
Mors 5 mm 143-14905
Mors 9 mm 143-14909



BISHOP-HARMON - 8.5 cm
1X2 fine 142-94004
1X2 142-94006



POTTS SMITH
 18 cm TC 110-11618
 21 cm TC 110-11621
 25 cm TC 110-11625



BONNEY - 17,5 cm
 1x2 griffes, TC
 110-25317



TAYLOR CUSHING - 18.5 cm
 Baïonnette, TC
 110 22618



CUSHING - 17 cm
 Coudé, TC
 110-22517



SKINNER - 23 cm
 1x2 griffes, TC
 110-32323



GERALD - 18 cm
 1x2 griffes, TC 110-30618
 TC 110-30118



DE BAKEY
 16 cm Mors 1,5 mm 111-30616
 20 cm Mors 1,5 mm 111-30620
 24 cm Mors 1,5 mm 111-30624
 16 cm Mors 2.0 mm 111-30816
 20 cm Mors 2.0 mm 111-30820
 24 cm Mors 2.0 mm 111-30824
 16 cm Mors 2,7 mm 111-30416
 20 cm Mors 2,7 mm 111-30420
 24 cm Mors 2,7 mm 111-30424
 16 cm Mors 3,5 mm 111-31016
 20 cm Mors 3,5 mm 111-31020
 24 cm Mors 3,5 mm 111-31024



MICRO PINCE (manche rond)
 15 cm Droit, mors lisses 111-10415
 18 cm Droit, mors lisses 111-10818
 15 cm Coudé, mors lisses 111-10515
 18 cm Coudé, mors lisses 111-10918



MICRO PINCE (Tungtène TC)
 11,5 cm Mors très pointus 110-33525
 11,5 cm Mors délicats, droits 110-33503
 11,5 cm Mors très fins, droits 110-33504
 11,0 cm Mors ultra très fins, droits 110-33505
 11,0 cm Mors ultra très fins, 45° 110-33515
 11,5 cm Mors délicats, courbes 110-33507



MICRO PINCE
 11,5 cm Mors standards, droits 110-33201
 11,5 cm Mors délicats, droits 110-33012
 11,0 cm Mors très pointus 110-33225
 10,5 cm Mors délicats, droits 110-33010
 11,0 cm Mors très fins, droits 110-33204
 11,0 cm Mors ultra très fins, droits 110-33205
 11,0 cm Mors ultra très fins, 45° 110-33100
 11,0 cm Mors délicats, courbes 110-33112





MILLER COLBURN
18 cm
1 182-89501
2 182-89502
3 182-89503
4 182-89504
5 182-89505



MC INDOE - 17,5 cm
146-53018



PEET - 19 cm
Droit 146-50919
Courbe 146-50920



GLABELLA - 21,5 cm
TC 146-50501



FOMON TC - 20 cm
#1 et #2 146-52201
#3 et #4 146-52203
#5 et #6 146-52205
#7 et #8 146-52207



PARKES (droit TC) - 21 cm
Grain fin 146-50604
Grain moyen 146-50604
Grain gros 146-50604



LAMONT - 17,5 cm
Grain fin 146-53103



LAMONT - 17,5 cm
Grain moyen 146-53102



LAMONT - 17,5 cm
Gros grain 146-53101



MALTZ - 16,5 cm
146-51916



FOMON - 21,5 cm
Diamanté 146-52321



FOMON - 21,5 cm
Gros grain 146-52402



FOMON - 21,5 cm
Grain fin 146-52401



PEET AUFRICHT
21 cm
Fine, courbe, diamantée
146-51022



FRIEDMAN
21,5 cm
146-52521



BROSSE METALLIQUE
Pour nettoyage des rapes
128-41001



GORNEY - 18,5 cm
Droit 146 25520

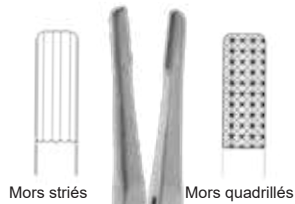

GORNEY - 20,5 cm
Droit 146 25320
Coudée 146 25320

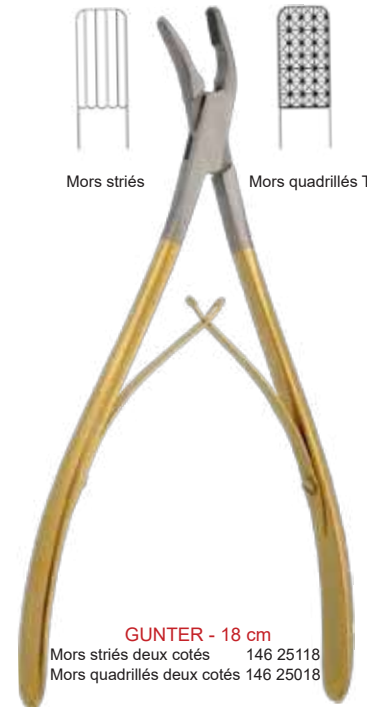
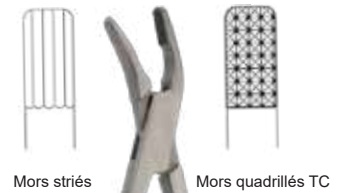

GUNTER - 18 cm
Mors striés deux cotés 146 25118
Mors quadrillés deux cotés 146 25018



RUBIN - 21 cm
Coudé 146 25021





BALLENGER - 20 cm
 Droit, lame 3 mm 146 39003
 Droit, lame 4 mm 146 39004
 Droit, lame 5 mm 146 39005
 Baïonnette, lame 3 mm 146 39203
 Baïonnette, lame 4 mm 146 39204
 Baïonnette, lame 5 mm 146 39205



Dermatome de SILVER - 19 cm
 106 48219
Lame boîte de 10
 106 48220



Dermatome de WATSON
 106 48230
Lame boîte de 10
 106 48401



Rapes de STENSTORM
 Courbe à droite 198 20 0900
 Courbe à gauche 198 20 0910

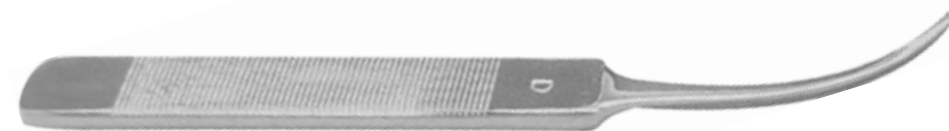

Décolleurs de STENSTORM
 Courbe à droite 198 20 0920
 Courbe à gauche 198 20 0930



BARRON - 13 cm
 Charr.3 144 10103
 Charr.5 144 10105
 Charr.7 144 10107



YANKAUER tube d'aspiration - 27 cm
 complet avec embout d'aspiration
 104 15027

ECARTEUR DE DESMARRES

Lame Fenêtrée - 16 cm

8 mm	118 23108
10 mm	118 23110
12 mm	118 23112
14 mm	118 23114
16 mm	118 23116
18 mm	118 23118



Lame pleine - 16 cm

8 mm	118 23008
10 mm	118 23010
12 mm	118 23012
14 mm	118 23014
16 mm	118 23016
18 mm	118 23018

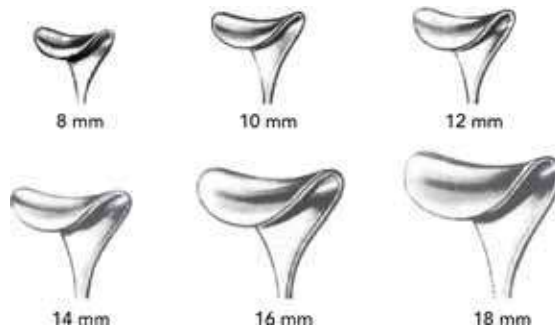

CROCHET DE JOSEPH - 16 cm

2 mm	2 griffes	118 21602
5 mm	2 griffes	118 21605
7 mm	2 griffes	118 21607
10 mm	2 griffes	118 21610

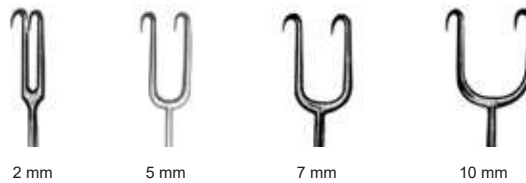

Dissecteur pour Lifting
14 cm 0350



**Ecarteur «valve coeur»
pour lifting - 16 cm**

Ecarteur Seul

38 mm 199 60 0638
45 mm 199 60 0645

Ecarteur avec Fibre Optique

38 mm 199 60 2638
45 mm 199 60 2645



**Ecarteur universel pour lifting
avec fibre optique - 11 cm**

Lame 9 x 45 mm 199 60 1609

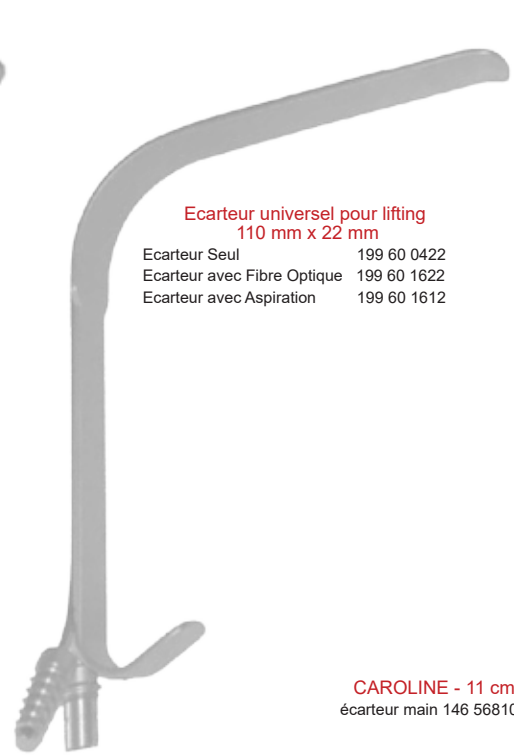

**Ecarteur universel pour lifting
110 mm x 22 mm**

Ecarteur Seul 199 60 0422
Ecarteur avec Fibre Optique 199 60 1622
Ecarteur avec Aspiration 199 60 1612

CAROLINE - 11 cm
écarteur main 146 56810



BERNSTEIN - 12,5 cm
écarteur orbitale 8 x 40 mm
148 58012



CONVERSE - 11 cm Lame 12 x 40 mm
écarteur nasal 146 54105
écarteur nasal avec fibre optique 146 54125



SHEEN
15 cm 146 54615
16 cm 146 54516



WISE - 16,5 cm
écarteur orbitale
148 58716



CRONIN - 16,5 cm
écarteur mentonnier
148 90416



Ecarteur LIFT - 18 cm
écarteur à 7 dents 118 25318



FREEMAN
18 cm x 22 mm, 4 dents 118 25222
18 cm x 38 mm 4, dents 118 25238



MAXWELL
10 cm x 22 mm 4 dents 118 25122
10 cm x 38 mm 4 dents 118 25138



GORNEY - 7,5 cm
écarteur avec ressort 38 mm largeur
118 35438



KILNER 11,5 cm
écarteur à double crochets pointus 7,5 mm
146 55511



KILNER - 8 cm
écarteur à double crochets pointus 10 mm
146 55508



CONVERSE - 10 cm
écarteur à double extrémité
146 55412



MILLER Rake - 13,5 cm
écarteur à 9 dents
118 26513



Ecarteur de COTTLE-NEIVERT
146 55920



ROLLET - 13 cm
écarteur à 4 dents 142 37613



ANDERSON
07 cm 3 griffes 118 24907
11 cm 3 griffes 118 24911
07 cm 5 griffes 118 25007
11 cm 5 griffes 118 25011



FOMON - 16 cm
146 55616



COTTLE - 14 cm
146 55614



HAMRA - 16 cm
118 19516



SENN-MILLER - 17 cm
Griffes pointues 118 16017
Griffes mousses 118 16117



KASDEN - 16,5 cm
118 24316



RAGNELL - 16,5 cm
118 24214



RAGNELL-DAVIS - 14,5 cm
118 24314



U.S. ARMY - 21 cm
118 13121



CRONIN - 15,5 cm
écarteur nasal 148 57215



FISCHL - 16 cm
écarteur nasal 148 57701



AUFRICT
écarteur nasal 146 55116
avec lumière froide 146 55126
Avec aspiration 146 55136

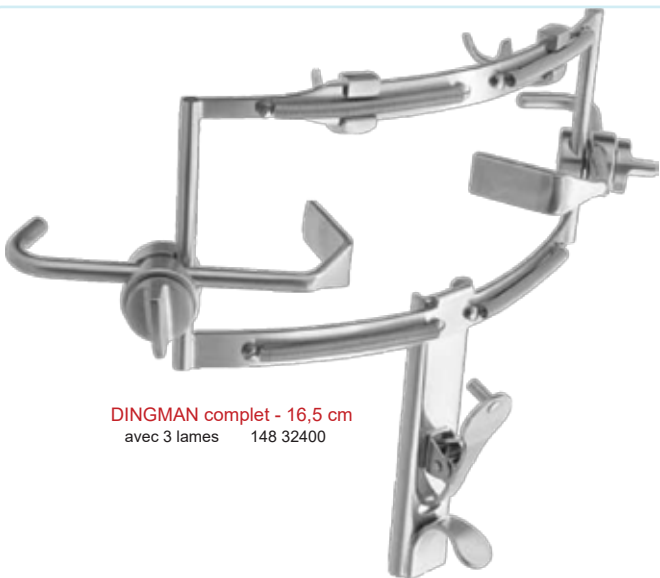

DINGMAN complet - 16,5 cm
avec 3 lames 148 32400



Lames pour DINGMAN



Main en plomb
Adulte 132 45001
Enfant 132 45002



FREEMAN - 10 cm
double crochets pointus 146 56502



HOLTZHEIMER - 10 cm
droit mousse 118 63510
droit pointu 118 63410
courbé mousse 118 63710
courbé pointu 118 63610



Écarteur de WEITLANER
11 mm 2x3 griffes, pointues 118 65010 mousses 118 65110
14 mm 3x4 griffes, pointues 118 67014 mousses 118 67114
16 mm 3x4 griffes, pointues 118 67016 mousses 118 67116



Spatule malléable - 31 cm
Lame 2.5 x 15 cm 118 17791



Écarteur de FARR
14.0 cm x 2.0 cm 118 80120
14.0 cm x 3.0 cm 118 80121



Maillet chirurgical
Inox 180 gr
2 faces téflon interchangeables
128 08 0902
Embouts téflon pour maillet - la paire
128 08 0899



Maillet 200g - 18 cm
face inox - téflon
132 69214



Maillet chirurgical
Inox massif 150 gr
128 08 0900
Maillet chirurgical
Inox massif 200 gr
128 08 0901

**ANDERSON-NEIVERT**
21,5 cm

droit	146 46907
droite	146 46917
gauche	146 46927

**GUNTER - 21,5 cm**

droit	146 46307
droite	146 46317
gauche	146 46327

**SILVER - 18 cm**

droit	146 47301
droite	146 47302
gauche	146 47303

**RISTOW - 20,5 cm**

gauche	146 47701
droite	146 47702

**PARKES - 18 cm**

droit	146 47518
-------	-----------

**Converse - 18 cm**

02 mm	146 47102
03 mm	146 47103
04 mm	146 47104
05 mm	146 47105
06 mm	146 47106
07 mm	146 47107
08 mm	146 47108
09 mm	146 47109
10 mm	146 47110
11 mm	146 47111
12 mm	146 47112
15 mm	146 47115

**SHEEMAN - 16 cm**

02 mm	146 46702
03 mm	146 46703
04 mm	146 46704
05 mm	146 46705
06 mm	146 46706
09 mm	146 46709
10 mm	146 46710

**CINELLI - 18,5 cm**

10 mm	146 47210
12 mm	146 47212
14 mm	146 47214
16 mm	146 47216

**PARKES GOUGE - 18 cm**

6.5 mm	146 47918
--------	-----------

**RADIX - 18 cm**

10 mm , angle 10°	146 44710
10 mm , angle 20°	146 44720

**FREER - 16,5 cm**

4 mm droit	146 45104
------------	-----------



ROWE'S - 21 cm
132 81921



WALSHAM - 23 cm
droit 146 57223
droite 146 57523
gauche 146 57323



ASCH - 23 cm
146 57123



COTTLE
Broyeur à cartilage 199 60 0600



Crochet de MILLARD - 18 mm
large à double crochets 146 55218



Pince de TAKAHASHI - 12 cm
Mors 3 x 8 mm 146 21003
Mors 4 x 10 mm 146 21004



SCIE DE JOSEPH - 19 cm
gauche 146 53219
droite 146 53419



JOSEPH - 16,5 cm
146 42516



COTTLE - 19 cm
largeur 10 mm 146 42519



Rugine Obwegeser
6 mm 146 42519/6
7 mm 146 42519/7
9 mm 146 42519/9
11 mm 146 42519/11



BOIES - 19,5 cm
146 57719



CARLIN - 15,5 cm
écarteur periostal 148 56600



CLODIUS - 15,5 cm
écarteur orbital à double extrémité
13 mm / 20 mm 148 58500



Crochet de TYRELL - 13 cm
118 20413



Crochet de GILLIES - 18cm
Taille 1 - 2 mm 146 56018
Taille 2 - 3 mm 146 56218



Crochet double de BARSKY - 15 cm
5 mm 146 56614



McCULLOCH - 24 cm
double extrémité 4.2 mm 146 43124



GORNEY - 19 cm
Décolleur avec aspiration 146 40119



COTTLE - 23 cm
146 42123



Règle graduée
INOX
10 cm 102 34010
15 cm 102 34015
20 cm 102 34020
30 cm 102 34030
50 cm 102 34050



Pied à coulisse inox
0 - 80 mm
Réf: 1199



Pied à coulisse Inox Fin
0 - 80 mm
3223



Compas de CASTROVIEJO - 17 cm
droit 142 58310
coudé 142 58309



Compas de CASTROVIEJO - 9 cm
droit 142 58307
coudé 142 58404

**FREEER - 19 cm**

4.5 mm	146 41645
6.5 mm	146 41665

**Mc COLLOUGH - 18,5 cm**

146 50418

**Woodson - 18 cm**

146 50318

**MITCHEELS - 17 cm**

146 43317

**CONVERSE curette double - 21 cm**

7.0 x 10 / 6.5 x 8.5 mm 144 76321

**FOX 14 cm**

3 mm oval	174 12803
4 mm oval	174 12804

**Crochet de FRAZIER**

13 cm, pointu	118 21413
18 cm, pointu	118 21418

**Crochet de O'CONNOR - 12,5 cm**

pointu 118 20913

**Crochet de CONVERSE - 19 cm**

fin	118 20501
large	118 20503

**Crochet de JOSEPH - 16 cm**

Crochet simple 118 21601

Crochet double

2 mm 118 21602

5 mm 118 21605

7 mm 118 21607

10 mm 118 21610

**Crochet de KLEINERT - 16 cm**

3 mm 118 20803

5 mm 118 20805

7 mm 118 20807

**Crochet de COTTLE - 15 cm**

Taille 1 146 55701

Taille 2 146 55702

Taille 3 146 55703

**Crochet double de GUTHRIE - 12 cm**

1 mm 118 21200

1.5 mm 118 21201

2.0 mm 118 21202

**ROCHESTER PEAN**

14 cm, droit	112 31014
16 cm, droit	112 31016
20 cm, droit	112 31020
16 cm, courbe	112 31116
18 cm, courbe	112 31118
20 cm, courbe	112 31120

**ROCHESTER OCHSNER**

14 cm, droit à griffes	112 32014
14 cm, courbe à griffes	112 32114
16 cm, droit à griffes	112 32016
16 cm, courbe à griffes	112 32116

**ADSON - 18,5 cm**

droit	112 41018
courbe	112 41118

**LAHEY VULSELLUM**

15 cm	154 52015
20 cm	154 52020

**ALLIS**

14 cm, 4:5 griffes	164 10214
15 cm, 4:5 griffes	164 11015
15 cm, 5:6 griffes	164 12015
19 cm, 5:6 griffes	164 12019

**BACKHAUS**

9 cm	114 11109
11 cm	114 11111
13 cm	114 11113
15 cm	114 11115



D'ASSUMPCAO - 16 cm
138 20316



PITANGUY - 16 cm
138 20916



MARTEN - 14,5 cm
138 20714
138 20614



KELLY - 14 cm
droit 112 24014
courbe 112 24114



HALSTEAD - 12,5 cm
droit à griffes 112 23012
courbe à griffes 112 23112
droit 112 22012
courbe 112 22112



CRILE
14 cm, droit 112 25014
14 cm, courbe 112 25114
16 cm, courbe 112 26316



Ciseaux décolleurs de TREPSAT
 15 cm Spatule 5 mm 02020
 18 cm Spatule 15 mm 02040
 23 cm Spatule 15 mm 02060



FOERSTER
 18 cm 116 17018
 20 cm 116 17020
 25 cm 116 17025



HARTMANN Mosquito - 10 cm
 droit 112 21010
 courbe 112 21110



LORNA
 11 cm 114 12111
 13 cm 114 12113



JONES - 9 cm
 114 10309



JANSEN - MIDDLETON - 19,5 cm
 Mors Gouge 5 x 15 mm 146 32520



LEMPERT - 16 cm
 3 mm droit 132 15016
 3 mm courbé 132 15116



BEYER - 18 cm
 4 mm courbé 132 20118



JANSEN - MIDDLETON - 19,5 cm
 Mors Emporte Pièce 4 x 20mm 146 32519



KLEINERT-KUTZ - 14 cm
 droit 132 28314
 courbe 132 28414



Pince coupante double articulation
 18 cm, TC 133 54717
 22 cm, TC 133 54522



Pince coupante double articulation - 18 cm
 TC 133 54618

**Ecarteur mammaire**

33 cm courbe 138 30133
42 cm courbe 138 30142

**Ecarteur mammaire**

33 cm, courbe, malléable 138 30233
42 cm, courbe, malléable 138 30242

**Ecarteur mammaire**

33 cm, courbe, isolé 138 30333
42 cm, courbe, isolé 138 30342

**Ecarteur mammaire**

33 cm spatule 138 31133
42 cm spatule 138 31142

**Ecarteur mammaire**

33 cm spatule, malléable 138 31233
42 cm spatule, malléable 138 31242

**Ecarteur mammaire**

33 cm spatule, isolée 138 31333
42 cm spatule, isolée 138 31342

**Ecarteur mammaire - 33 cm**

spatule ovale 138 31432

Ecarteur mammaire de BIGGS

50 mm	Lame standard	118 57003
50 mm	Lame standard avec fibre optique	118 57013
50 mm	Lame standard avec fibre optique et aspiration	118 57023
30 mm	Lame étroite	118 57004
30 mm	Lame étroite avec fibre optique	118 57014
30 mm	Lame étroite avec fibre optique et aspiration	118 57024

**Ecarteur mammaire de BIGGS**

50 mm	Lame standard	118 57001
50 mm	Lame standard avec fibre optique	118 57011
50 mm	Lame standard avec fibre optique et aspiration	118 57021
31 mm	Lame étroite	118 57002
31 mm	Lame étroite avec fibre optique	118 57012
31 mm	Lame étroite avec fibre optique et aspiration	118 57022

**Ecarteur mammaire de BIGGS**

55 mm	Lame standard	118 57005
55 mm	Lame standard avec fibre optique	118 57015





**Ecarteur mammaire Multi Approches
avec fibre optique**

Spatule 23 mm x 18 cm 118 52318
Spatule 25 mm x 17 cm 118 52517

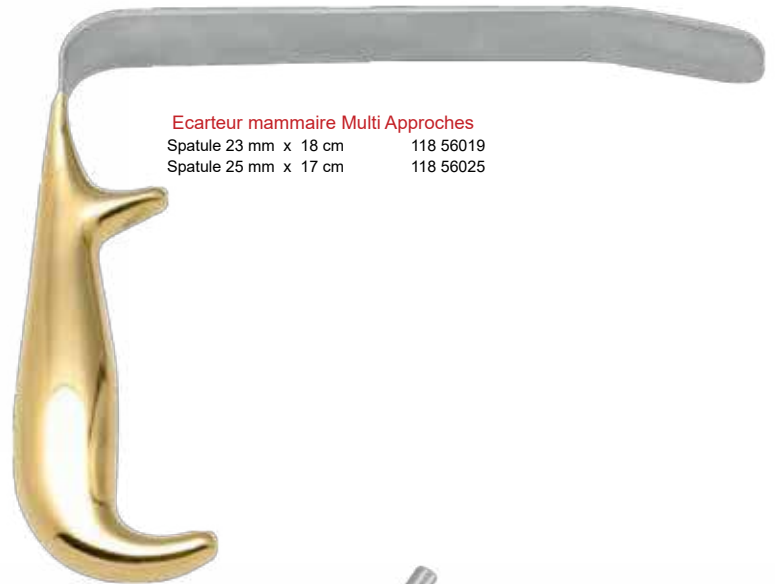

Ecarteur mammaire Multi Approches

Spatule 23 mm x 18 cm 118 56019
Spatule 25 mm x 17 cm 118 56025

ADAPTATEURS



Storz 1204.02



Olympus 1202.01



ACMI 1206.03



Wolf 1208.04



Storz 1206.24



ACMI 1204.22



Wolf 1202.20

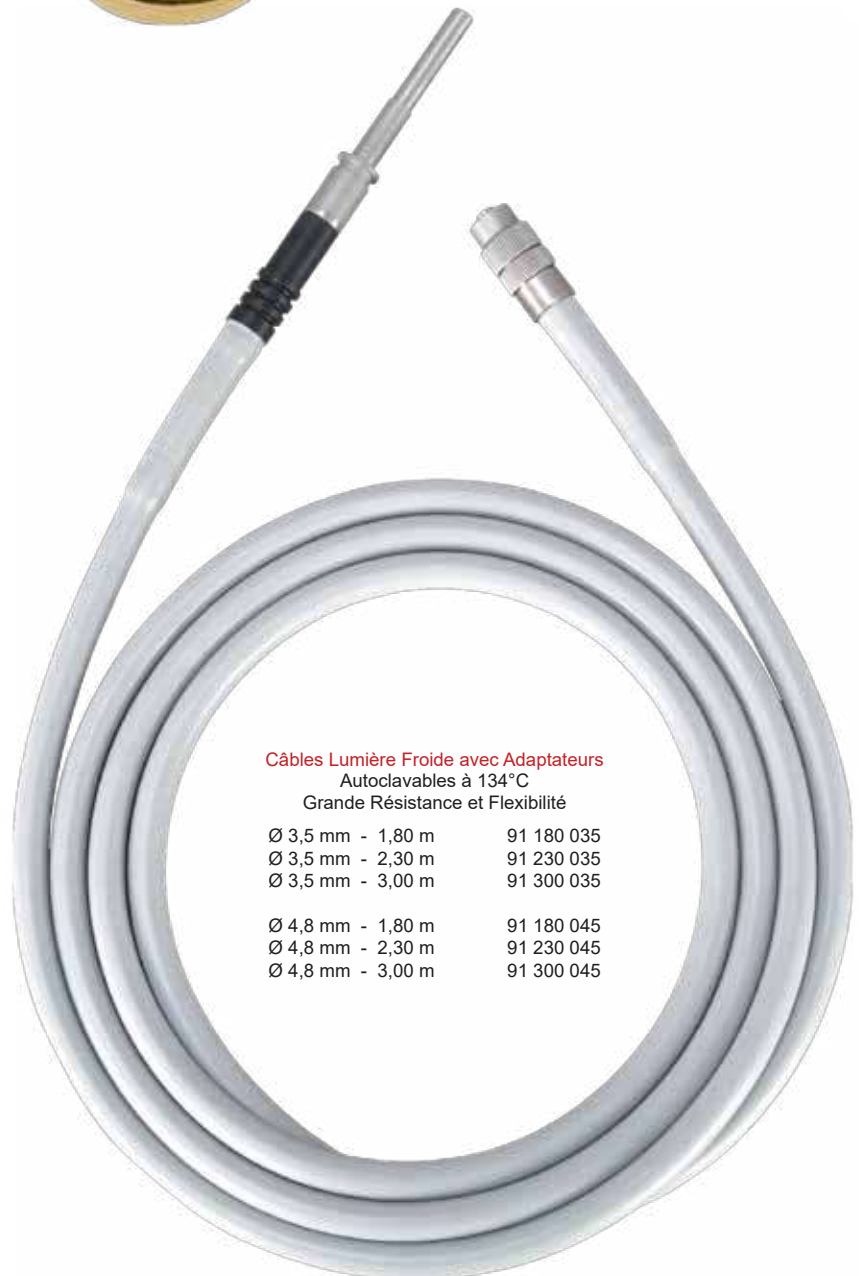

Câbles Lumière Froide avec Adaptateurs
Autoclavables à 134°C
Grande Résistance et Flexibilité

Ø 3,5 mm - 1,80 m	91 180 035
Ø 3,5 mm - 2,30 m	91 230 035
Ø 3,5 mm - 3,00 m	91 300 035
Ø 4,8 mm - 1,80 m	91 180 045
Ø 4,8 mm - 2,30 m	91 230 045
Ø 4,8 mm - 3,00 m	91 300 045



Ecarteur mammaire avec fibre optique et aspiration
Spatule Lisse

118-41407	14 x 070 mm
118-41409	14 x 090 mm
118-41608	16 x 080 mm
118-41615	16 x 150 mm
118-42310	23 x 100 mm
118-42315	23 x 150 mm
118-42318	23 x 180 mm
118-42510	25 x 100 mm
118-42512	25 x 120 mm
118-42515	25 x 150 mm
118-42519	25 x 190 mm
118-43012	30 x 120 mm
118-43015	30 x 150 mm

Ecarteur mammaire avec fibre optique et aspiration
Spatule Lisse

118-55080	16 x 080 mm
118-55090	24 x 090 mm
118-55092	30 x 090 mm
118-55100	24 x 100 mm
118-55120	25 x 120 mm
118-55122	30 x 120 mm
118-55150	25 x 150 mm
118-55152	30 x 150 mm
118-55154	36 x 150 mm
118-55170	40 x 170 mm
118-55190	30 x 190 mm

Ecarteur mammaire avec fibre optique et aspiration
Spatule Dentelée

118-55480	16 x 080 mm
118-55490	24 x 090 mm
118-55492	30 x 090 mm
118-55500	24 x 100 mm
118-55520	25 x 120 mm
118-55522	30 x 120 mm
118-55550	25 x 150 mm
118-55552	30 x 150 mm
118-55554	36 x 150 mm
118-55570	40 x 170 mm
118-55590	30 x 190 mm



Ecarteur mammaire avec guide pour Endoscope et Robinet - Lame 25 mm x 18 cm

Ø 4 mm	199 60 0504
Ø 10 mm	199 60 0510

**ROND DE SEINS FREEMAN**

34 mm	138 10534
36 mm	138 10536
38 mm	138 10538
42 mm	138 10542
45 mm	138 10545
50 mm	138 10550

**ROND DE SEINS GROSSMANN**

4 Tailles: 40 mm, 44 mm, 48 mm, 52 mm
138 10400

**ROND DE SEINS FREEMAN
CRANTES**

34 / 36 mm	138 10734
38 / 42 mm	138 10738
45 / 50 mm	138 10745

**ROND DE SEINS McKissock**

38 mm	138 11038
42 mm	138 11042
45 mm	138 11045
50 mm	138 11050

**Anneau de seins**

Ø35	0100 035
Ø40	0100 040
Ø45	0100 045
Ø50	0100 050
Ø55	0100 055
Ø60	0100 060

**ACKERMAN**

14 cm	138 11414
16 cm	138 11416

**Ecarteur Mammaire - Lame 29 mm**

22 cm	199 60 0522
29 cm	199 60 0529



Mammostat à crémaillère
0669



Mammostat à chaînette
0670



Spatule mammaire de SLAMA
198 10 1500



Dissecteur spatulé - 33 cm
138 16033



REYNOLDS
Dissecteur Fenêtré
33 cm spatule 138 30033
40 cm spatule 138 30040



Agris-Dingman - 36 cm
La paire droite et gauche 138 15536
Droite 138 15530
Gauche 138 15540



McCOLLUM - Dingman - 41 cm
138 15041



McCOLLUM - Dingman - 30 cm
138 15030



DISSECTEUR LIFTING - 26 cm
Courbe avec aspiration - lame 8,5 mm
199 60 6308



DISSECTEUR LIFTING - 22 cm
Courbe - lame 5 mm
199 60 1315



DISSECTEUR LIFTING - 23 cm
Légèrement courbe - lame 7 mm
199 60 1327



DISSECTEUR LIFTING - 23 cm
Courbe - lame 10 mm
199 60 1320



DISSECTEUR LIFTING - 26 cm
Courbe en S - lame 7 mm
199 60 11337



DISSECTEUR LIFTING - 23 cm
Droit - lame 5 mm
199 60 1345



DISSECTEUR LIFTING - 23 cm
Légèrement courbe - lame 5 mm
199 60 1355



DISSECTEUR LIFTING - 22 cm
Très courbe - lame 7 mm
199 60 1365



DISSECTEUR LIFTING - 24 cm
Légèrement courbe - lame 10 mm
199 60 1400



DISSECTEUR LIFTING - 24 cm
Légèrement courbe - lame 12 mm
199 60 1112



DISSECTEUR LIFTING - 24 cm
Courbe en S - lame 12 mm
199 60 1122



DISSECTEUR LIFTING - 24 cm
Légèrement courbe - lame 15 mm
199 60 1135



DISSECTEUR LIFTING - 24 cm
Angulé - lame 12 mm
199 60 1412



DISSECTEUR LIFTING - 24 cm
Droit - lame 7 mm
199 60 1217



DISSECTEUR LIFTING - 24 cm
Courbe - lame 7 mm
199 60 1227



DISSECTEUR LIFTING - 24 cm
Légèrement courbe - lame 7 mm
199 60 1247



DISSECTEUR LIFTING - 24 cm
Très courbé - lame 7 mm
199 60 1237



DISSECTEUR LIFTING - 24 cm
Courbe avec aspiration - lame 7 mm
199 60 6229



DISSECTEUR LIFTING - 24 cm
Courbe en S - lame 12 mm
199 60 1452



DISSECTEUR LIFTING - 24 cm
Courbe en S - lame 8 mm
199 60 1488



DISSECTEUR LIFTING - 24 cm
Courbe en S - lame 10 mm
199 60 1480



DISSECTEUR LIFTING - 24 cm
Courbe en S - lame 10 mm
199 60 1490



DISSECTEUR LIFTING - 24 cm
Courbe - lame 12 mm
199 60 1500



DISSECTEUR LIFTING - 24 cm
Droit 199 60 1517



PROTECTEUR NERFS - 17 cm
Courbe à Gauche - lame 4,5 mm
199 60 3735



PROTECTEUR NERFS - 17 cm
Courbe à Droite - lame 4,5 mm
199 60 3745



DISSECTEUR DE MUSCLES - 20 cm
Courbe - Lame 4,7 mm
199 60 3715



DISSECTEUR DE NERFS - 17 cm
Courbe - Lame 3 mm
199 60 3753



DISSECTEUR LIFTING - 20 cm
199 60 3700



CROCHET A NERFS - 24 cm
Rigide 199 60 4011
Malléable 199 60 4012



CROCHET A NERFS - 24 cm
Gauche 199 60 1601
Droit 199 60 1602



DISSECTEUR A NERFS - 26 cm
Courbe - Lame 4,7 mm
199 60 1555



Rugine OBWEGESER
20 cm Très courbe
5 mm 199 00 0550
7 mm 199 00 0750
9 mm 199 00 0950



CANULE DE LIPOASPIRATION



CB1T
Camblin
1 Trou

CC2T
Camblin
2 Trous

CD3T
Camblin
3 Trous

CA5T
Illouz
5 Trous

CF3T
Accélérateur
3 Trous

CE3T
Mercedes
3 Trous

Références CB1T, CC2T, CD3T, CA5T, CF3T, CE3T, pour tous diamètres et toutes longueurs



CB1T	Ø 2	150, 200 mm
		250, 300 mm
CC2T	Ø 3	150, 200, 250 mm
		300, 350, 400, 450 mm
CD3T	Ø 4	150, 200, 250 mm
		300, 350, 400, 450 mm
CF3T	Ø 5	150, 200, 250 mm
		300, 350, 400, 450 mm
CE3T	Ø 6	150, 200, 250 mm
		300, 350, 400, 450 mm



Sur manche



Embase tulipe

Canule en Titane - Connexion sur tuyau et aspirateur Ø12 et 16 mm



Poignée pour canules de liposuccion
avec robinet 138 40010



Poignée pour canules de liposuccion
138 40020



TRIPORT

150 mm	3 mm	138 41315	200 mm	4 mm	138 41420	250 mm	5 mm	138 41525
200 mm	3 mm	138 41320	250 mm	4 mm	138 41425	300 mm	5 mm	138 41530
250 mm	3 mm	138 41325	300 mm	4 mm	138 41430			
300 mm	3 mm	138 41330						



MONOPOINT

150 mm	3 mm	138 42315	200 mm	4 mm	138 42420	250 mm	5 mm	138 42525
200 mm	3 mm	138 42320	250 mm	4 mm	138 42425	300 mm	5 mm	138 42530
250 mm	3 mm	138 42325	300 mm	4 mm	138 42430			
300 mm	3 mm	138 42330						



COBRA

150 mm	3 mm	138 43315	200 mm	4 mm	138 43420	250 mm	5 mm	138 43525
200 mm	3 mm	138 43320	250 mm	4 mm	138 43425	300 mm	5 mm	138 43530
250 mm	3 mm	138 43325	300 mm	4 mm	138 43430			



SPIRALE

150 mm	3 mm	138 44315	200 mm	4 mm	138 44420	250 mm	5 mm	138 44525
200 mm	3 mm	138 44320	250 mm	4 mm	138 44425	300 mm	5 mm	138 44530
250 mm	3 mm	138 44325	300 mm	4 mm	138 44430			



SHARK

150 mm	3 mm	138 45315	200 mm	4 mm	138 45420	250 mm	5 mm	138 45525
200 mm	3 mm	138 45320	250 mm	4 mm	138 45425	300 mm	5 mm	138 45530
250 mm	3 mm	138 45325	300 mm	4 mm	138 45430			



Poignée pour canules de liposuccion
avec connexion Luer 138 40030



MERCEDES

200 mm	3 mm	138 47320	200 mm	4 mm	138 47420	250 mm	5 mm	138 47525
250 mm	3 mm	138 47325	250 mm	4 mm	138 47425	300 mm	5 mm	138 47530
300 mm	3 mm	138 47330	300 mm	4 mm	138 47430			



SPIRALE

200 mm	3 mm	138 48320	200 mm	4 mm	138 48420	250 mm	5 mm	138 48525
250 mm	3 mm	138 48325	250 mm	4 mm	138 48425	300 mm	5 mm	138 48530
			300 mm	4 mm	138 48430			



TRIPORT

200 mm	3 mm	138 46320	200 mm	4 mm	138 46420	250 mm	5 mm	138 46525
250 mm	3 mm	138 46325	250 mm	4 mm	138 46425	300 mm	5 mm	138 46530
			300 mm	4 mm	138 46430			



Canule de liposuction
Trou central, soin contour du visage

Longueur	Ø	Ø	Ø	Ø	Ø
5 cm	Ø 1.7 mm	7647.05	7657.05		
5 cm	Ø 2.0 mm	7640.05	7650.05		
10 cm	Ø 2.0 mm	7642.10	7650.10		
5 cm	Ø 3.0 mm	7643.05	7653.05		
15 cm	Ø 1.7 mm	7647.15	7657.15		
15 cm	Ø 2.0 mm	7642.15	7650.15		
15 cm	Ø 3.0 mm	7643.15	7653.15		



ENTNER Canule de liposuction
Vingt-deux trous, Ø 1.5 mm

Longueur	Ø	Ø	Ø
20 cm	Ø 3.0 mm	7723.20	7733.20



Canule de liposuction
Huit trous / soin et contour du visage

Longueur	Ø	Ø	Ø	Ø	Ø
10 cm	Ø 1.7 mm	Ø 0.5 mm	7667.10	7677.10	
10 cm	Ø 2.0 mm	Ø 1.0 mm	7662.10	7672.10	
15 cm	Ø 3.0 mm	Ø 1.0 mm	7663.15	7673.15	



DOROW Axilla Canule de liposuction

Longueur	Ø	Ø	Ø
15 cm	Ø 4.0 mm	Ø 6.0 mm	7804.15



ENTNER Canule de liposuction

Longueur	Ø	Ø	Ø	Ø	Ø
15 cm	Ø 2.0 mm	18	Ø 1.0 mm	7702.15	7703.15
15 cm	Ø 2.5 mm	18	Ø 1.2 mm	7704.15	7705.15
15 cm	Ø 3.0 mm	18	Ø 1.5 mm	7706.15	7707.15
20 cm	Ø 2.5 mm	22	Ø 1.2 mm	7708.20	7709.20
20 cm	Ø 3.0 mm	22	Ø 1.5 mm	7710.20	7711.20
20 cm	Ø 4.0 mm	22	Ø 2.0 mm	7712.20	7713.20
30 cm	Ø 2.5 mm	30	Ø 1.2 mm	7714.30	7715.30
30 cm	Ø 3.0 mm	30	Ø 1.5 mm	7716.30	7717.30
30 cm	Ø 4.0 mm	30	Ø 2.0 mm	7718.30	7719.30



DOROW Axilla Canule de liposuction

Longueur	Ø	Ø
15 cm	4.0 mm	7801.15



ENTNER Canule de liposuction
Forme de bayonette, manipulation plus simple

Longueur	Ø	Ø	Ø	Ø	Ø
20 cm	Ø 3.0 mm	22	Ø 1.5 mm	7743.20	7753.20
20 cm	Ø 4.0 mm	22	Ø 2.0 mm	7744.20	7754.20
30 cm	Ø 3.0 mm	30	Ø 1.5 mm	7743.30	7753.30
30 cm	Ø 4.0 mm	30	Ø 2.0 mm	7744.30	7754.30



Dr ILLOUZ Canule « Tulipes»

Longueur	Ø	Ø
25 cm	3.0 mm	CAST3250T
25 cm	4.0 mm	CAST4250T





Canule de liposuccion
Trois trous en diagonale

Dimension	Diamètre	Poignée
20 cm	Ø 3 mm	7013.20
30 cm	Ø 3 mm	7013.30
30 cm	Ø 4 mm	7014.20
40 cm	Ø 4 mm	7014.40
30 cm	Ø 5 mm	7015.20
30 cm	Ø 6 mm	7016.20



Canule de liposuccion
Long trou central face supérieur / deux trous latéraux en dessous

Dimension	Diamètre	Poignée
30 cm	Ø 4 mm	7054.30
30 cm	Ø 5 mm	7055.30



Canule de liposuccion
Trou central face supérieure / deux trous latéraux en dessous

Dimension	Diamètre	Poignée
20 cm	Ø 3 mm	7023.20
30 cm	Ø 3 mm	7023.30
30 cm	Ø 4 mm	7024.30
30 cm	Ø 5 mm	7025.30
30 cm	Ø 6 mm	7026.30



Canule de liposuccion
Pointe supérieur avec trou / trou lateral en dessous

Dimension	Diamètre	Poignée
20 cm	Ø 3 mm	7063.20
30 cm	Ø 3 mm	7063.30



Canule de liposuccion
Deux trous centraux face supérieure / un trou central en dessous

Dimension	Diamètre	Poignée
20 cm	Ø 3 mm	7033.20
30 cm	Ø 3 mm	7033.30
30 cm	Ø 4 mm	7034.30
30 cm	Ø 5 mm	7035.30
30 cm	Ø 6 mm	7036.30



Canule de liposuccion
Demi pointe

Dimension	Diamètre	Poignée
30 cm	Ø 6 mm	7076.30
35 cm	Ø 6 mm	7076.35



TOLEDO Canule de liposuccion
Forme de fourche, extrémités arrondies, dissecteur entre les extrémités / Trou central

Dimension	Diamètre	Poignée
5 cm	Ø 2 mm	7042.05
5 cm	Ø 3 mm	7043.05
5 cm	Ø 4 mm	7044.05
15 cm	Ø 2 mm	7042.15
15 cm	Ø 3 mm	7043.15
25 cm	Ø 3 mm	7043.25
25 cm	Ø 4 mm	7044.25
30 cm	Ø 3 mm	7043.30
30 cm	Ø 4 mm	7044.30
30 cm	Ø 5 mm	7045.30



Canule de liposuccion
10 trous, pour infiltration

Dimension	Diamètre	Diamètre trous	Poignée
25 cm	Ø 2 mm	Ø 1 mm	7082.25
25 cm	Ø 3 mm	Ø 1.5 mm	7083.25





Cannule Liposuction CANDY CANE

Longueur	Diamètre	Poignée
26 cm	Ø 3 mm	7113.26
32 cm	Ø 3 mm	7113.32
26 cm	Ø 4 mm	7114.26
32 cm	Ø 4 mm	7114.32
26 cm	Ø 5 mm	7115.26
32 cm	Ø 5 mm	7115.32



Cannule Liposuction FAC

Longueur	Diamètre	Poignée
26 cm	Ø 3 mm	7123.26
32 cm	Ø 3 mm	7123.32
26 cm	Ø 4 mm	7124.26
32 cm	Ø 4 mm	7124.32
26 cm	Ø 5 mm	7125.26
32 cm	Ø 5 mm	7125.32



Cannule Liposuction SPATULA

Longueur	Diamètre	Poignée
15 cm	Ø 3 mm	7133.15
26 cm	Ø 3 mm	7133.26
32 cm	Ø 3 mm	7133.32
15 cm	Ø 4 mm	7134.15
26 cm	Ø 4 mm	7134.26
32 cm	Ø 4 mm	7134.32
26 cm	Ø 5 mm	7135.26



Cannule Liposuction BECKER (panier)

Longueur	Diamètre	Poignée
26 cm	Ø 3 mm	7163.26
26 cm	Ø 4 mm	7164.26
32 cm	Ø 4 mm	7164.32
26 cm	Ø 5 mm	7165.26
32 cm	Ø 5 mm	7165.32

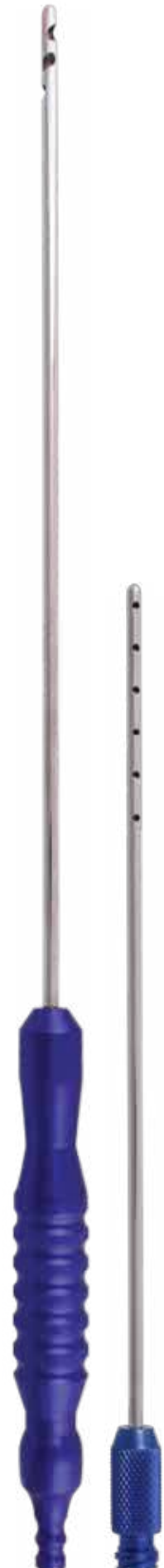



**Cannule Liposuccion
GREGORY (perturbateur de graisse)**

Longueur	Diamètre	Poignée
15 cm	Ø 3 mm	7173.15
26 cm	Ø 3 mm	7173.26
32 cm	Ø 3 mm	7173.32
26 cm	Ø 4 mm	7174.26
26 cm	Ø 5 mm	7175.26



**Cannule Liposuccion
COBRA**

Longueur	Diamètre	Poignée
15 cm	Ø 3 mm	7183.15
26 cm	Ø 3 mm	7183.26
32 cm	Ø 3 mm	7183.32
26 cm	Ø 4 mm	7184.26
32 cm	Ø 4 mm	7183.32
26 cm	Ø 5 mm	7185.26



**Cannule Liposuccion
MERCEDES**

Longueur	Diamètre	Poignée
15 cm	Ø 2 mm	7602.15
15 cm	Ø 3 mm	7603.15
25 cm	Ø 3 mm	7603.25
15 cm	Ø 4 mm	7604.15
25 cm	Ø 4 mm	7604.25
15 cm	Ø 5 mm	7605.15
25 cm	Ø 5 mm	7605.25



**Cannule Liposuccion
KOTZUR**

Longueur	Diamètre	Poignée
30 cm	Ø 3 mm	7623.30





3 trous, diagonale

Dimension	Diamètre	Poignée
8"/20 cm	Ø 3 mm	9013.20
12"/30 cm	Ø 3 mm	9013.30
12"/30 cm	Ø 4 mm	9014.20
15 1/4"/40 cm	Ø 4 mm	9014.40
12"/30 cm	Ø 5 mm	9015.20
12"/30 cm	Ø 6 mm	9016.20



Un trou central sur le côté supérieur deux prises latérales en dessous

Dimension	Diamètre	Poignée
8"/20 cm	Ø 3 mm	9023.20
12"/30 cm	Ø 3 mm	9023.30
12"/30 cm	Ø 4 mm	9024.30
12"/30 cm	Ø 5 mm	9025.30
12"/30 cm	Ø 6 mm	9026.30



Deux trous centraux sur le côté supérieur un trou central en dessous

Dimension	Diamètre	Poignée
8"/20 cm	Ø 3 mm	9033.20
12"/30 cm	Ø 3 mm	9033.30
12"/30 cm	Ø 4 mm	9034.30
12"/30 cm	Ø 5 mm	9035.30
12"/30 cm	Ø 6 mm	9036.30



Forme arrondie, pointes arrondies, dissecteur entre les pointes / un trou central

Dimension	Diamètre	Poignée
2"/5 cm	Ø 2 mm	9042.05
2"/5 cm	Ø 3 mm	9043.05
2"/5 cm	Ø 4 mm	9044.05
6"/15 cm	Ø 2 mm	9042.15
6"/15 cm	Ø 3 mm	9043.15
10"/25 cm	Ø 3 mm	9043.25
10"/25 cm	Ø 4 mm	9044.25
12"/30 cm	Ø 3 mm	9043.30
12"/30 cm	Ø 4 mm	9044.30
12"/30 cm	Ø 5 mm	9045.30



Long trou central sur le côté supérieur deux trous latéraux en dessous

Dimension	Diamètre	Poignée
12"/30 cm	Ø 4 mm	9054.30
12"/30 cm	Ø 5 mm	9055.30



Pointe supérieure avec trou un trou latéral

Dimension	Diamètre	Poignée
8"/20 cm	Ø 3 mm	9063.20
12"/30 cm	Ø 3 mm	9063.30



Pointe à moitié coupée

Dimension	Diamètre	Poignée
12"/30 cm	6 mm	9076.30
14"/35 cm	6 mm	9076.35



10 trous, pour infiltration

Dimension	Diamètre	Ø Trou	Poignée
10"/25 cm	Ø 2 mm	Ø 1.0 mm	9082.25
10"/25 cm	Ø 3 mm	Ø 1.5 mm	9083.25



Canule de liposuction CANDY CANE

Dimension	Diamètre	Poignée
10 1/4"/26 cm	Ø 3 mm	9113.26
12 3/4"/32 cm	Ø 3 mm	9113.32
10 1/4"/26 cm	Ø 4 mm	9114.26
12 3/4"/32 cm	Ø 4 mm	9114.32
10 1/4"/26 cm	Ø 5 mm	9115.26
12 3/4"/32 cm	Ø 5 mm	9115.32



Canule de liposuction FAC

Dimension	Diamètre	Poignée
10 1/4"/26 cm	Ø 3 mm	9123.26
12 3/4"/32 cm	Ø 3 mm	9123.32
10 1/4"/26 cm	Ø 4 mm	9124.26
12 3/4"/32 cm	Ø 4 mm	9124.32
10 1/4"/26 cm	Ø 5 mm	9125.26
12 3/4"/32 cm	Ø 5 mm	9125.32



Canule de liposuction SPATULE

Dimension	Diamètre	Poignée
6"/15 cm	Ø 3 mm	9133.15
10 1/4"/26 cm	Ø 3 mm	9133.26
12 3/4"/32 cm	Ø 3 mm	9133.32
6"/15 cm	Ø 4 mm	9134.15
10 1/4"/26 cm	Ø 4 mm	9134.26
12 3/4"/32 cm	Ø 4 mm	9134.32
10 1/4"/26 cm	Ø 5 mm	9135.26



Canule de liposuction BECKER

Dimension	Diamètre	Poignée
10 1/4"/26 cm	Ø 3 mm	9163.26
10 1/4"/26 cm	Ø 4 mm	9164.26
12 3/4"/32 cm	Ø 4 mm	9164.32
10 1/4"/26 cm	Ø 5 mm	9165.26
12 3/4"/32 cm	Ø 5 mm	9165.32



Canule de liposuction GREGORY

Dimension	Diamètre	Poignée
15"/6 cm	Ø 3 mm	9173.15
10 1/4"/26 cm	Ø 3 mm	9173.26
12 3/4"/32 cm	Ø 3 mm	9173.32
10 1/4"/26 cm	Ø 4 mm	9174.26
10 1/4"/26 cm	Ø 5 mm	9175.26



Canule de liposuction COBRA

Dimension	Diamètre	Poignée
6"/15 cm	Ø 3 mm	9183.15
10 1/4"/26 cm	Ø 3 mm	9183.26
12 3/4"/32 cm	Ø 3 mm	9183.32
10 1/4"/26 cm	Ø 4 mm	9184.26
12 3/4"/32 cm	Ø 4 mm	9183.32
10 1/4"/26 cm	Ø 5 mm	9185.26



Canule de liposuction MERCEDES
3 fentes latéral

Dimension	Diamètre	Poignée
6"/15 cm	Ø 2 mm	9602.15
6"/15 cm	Ø 3 mm	9603.15
10"/25 cm	Ø 3 mm	9603.25
6"/15 cm	Ø 4 mm	9604.15
10"/25 cm	Ø 4 mm	9604.25
6"/15 cm	Ø 5 mm	9605.15
10"/25 cm	Ø 5 mm	9605.25



Canule de liposuction KOTZUR
9 trous

Dimension	Diamètre	Poignée
12"/30 cm	Ø 3 mm	9623.30



Un trou central, pour des contours fins du visage

Dimension	Diamètre	Poignée	Luer-Lock
2"/5 cm	Ø 1.7 mm	9647.05	9657.05
2"/5 cm	Ø 2.0 mm	9640.05	9650.05
4"/10 cm	Ø 2.0 mm	9642.10	9652.10
2"/5 cm	Ø 3.0 mm	9643.05	9653.05
6"/15 cm	Ø 1.7 mm	9647.15	9657.15
6"/15 cm	Ø 2.0 mm	9642.15	9652.15
6"/15 cm	Ø 3.0 mm	9643.15	9653.15



8 trous, pour le visage fin et le remodelage

Dimension	Diamètre	Ø Trou	Poignée	Luer-Lock
4"/10 cm	Ø 1.7 mm	Ø 0.5 mm	9667.10	9677.10
4"/10 cm	Ø 2.0 mm	Ø 1.0 mm	9662.10	9672.10
6"/15 cm	Ø 3.0 mm	Ø 1.0 mm	9663.15	9673.15



Canule de liposuction ENTNER

Dimension	Diamètre	Ø Trou	Poignée	Luer-Lock
6"/15 cm	Ø 2.0 mm	18 Ø 1.0 mm	9702.15	9703.15
6"/15 cm	Ø 2.5 mm	18 Ø 1.2 mm	9704.15	9705.15
6"/15 cm	Ø 3.0 mm	18 Ø 1.5 mm	9706.15	9707.15
8"/20 cm	Ø 2.5 mm	22 Ø 1.2 mm	9708.20	9709.20
8"/20 cm	Ø 3.0 mm	22 Ø 1.5 mm	9710.20	9711.20
8"/20 cm	Ø 4.0 mm	22 Ø 2.0 mm	9712.20	9713.20
12"/30 cm	Ø 2.5 mm	30 Ø 1.2 mm	9714.30	9715.30
12"/30 cm	Ø 3.0 mm	30 Ø 1.5 mm	9716.30	9717.30
12"/30 cm	Ø 4.0 mm	30 Ø 2.0 mm	9718.30	9719.30



En forme de baïonnette, pour une manipulation plus facile

Dimension	Diamètre	Ø Trou	Poignée	Luer-Lock
8"/20 cm	Ø 3.0 mm	22 Ø 1.5 mm	9743.20	9753.20
8"/20 cm	Ø 4.0 mm	22 Ø 2.0 mm	9744.20	9754.20
12"/30 cm	Ø 3.0 mm	30 Ø 1.5 mm	9743.30	9753.30
12"/30 cm	Ø 4.0 mm	30 Ø 2.0 mm	9744.30	9754.30



22 trous, chaque trou Ø 1,5 mm

Dimension	Diamètre	Poignée	Luer-Lock
8"/20 cm	Ø 3.0 mm	9723.20	9733.20

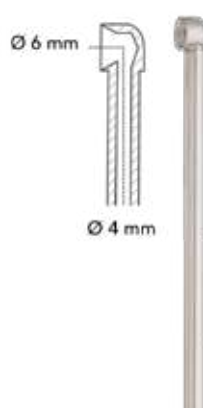

Curette d'aspiration Axor DOROW

Dimension	Diamètre	Ø Trou	Poignée
6"/15 cm	Ø 4 mm	Ø 6 mm	9804.15



Dissecteur DOROW «V»

Dimension	Dissecteur	Poignée
6"/15 cm	4 mm	9801.15



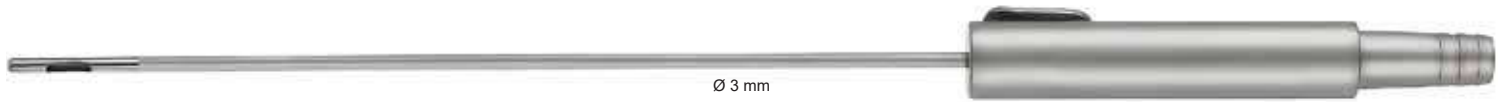

Ø 3 mm

GASPAROTTI Canule de liposuction

Trou central, avec poignée

Dimension	Diamètre	Poignée
15 cm	Ø 3 mm	1513.15
15 cm	Ø 6 mm	1516.15
25 cm	Ø 4 mm	1514.25
25 cm	Ø 6 mm	1516.25
30 cm	Ø 9 mm	1519.30



Ø 6 mm

**GASPAROTTI Canule de liposuction**

Trou central, avec poignée

Dimension	Diamètre	Poignée
15 cm	Ø 3 mm	1523.15
15 cm	Ø 6 mm	1526.15
25 cm	Ø 6 mm	1526.25



Ø 3 mm

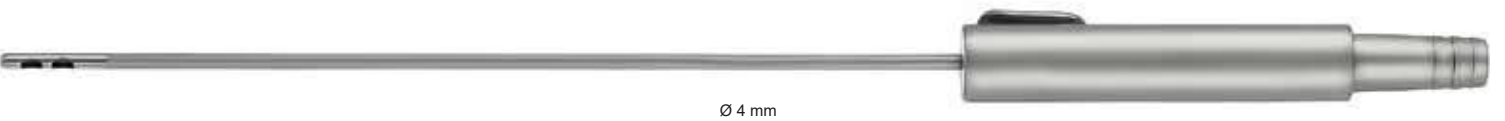

Ø 4 mm

Canule de liposuction

Deux trous centraux avec poignée

Dimension	Diamètre	Poignée
15 cm	Ø 4 mm	1534.15
25 cm	Ø 6 mm	1536.25
30 cm	Ø 6 mm	1536.30



Adaptateur de transfert

Pour seringue Luer-Lock

Dimension	Référence
7,5 cm	1600.00

**Adaptateur - Luer-Lock**

Dimension	Référence
5 cm	2000.00

**Support de seringue Luer-Lock**

Diamètre	Référence
Ø 40 mm	1700.00



+

**Verrouillage pour seringue - Aluminium**

Dimension	Référence
13 cm	3000.00



MEDECINE REGENERATIVE – CGF – FACTEURS DE CROISSANCE CONCENTRES

Ces dernières années, la recherche scientifique et technologique a ouvert une nouvelle perspective sur les plaquettes. Des études montrent que les plaquettes contiennent une abondance de facteurs de croissance et de cytokines qui peuvent agir sur l'inflammation, l'infection, l'ostéogenèse, la plaie et la cicatrisation des tissus mous.

La recherche montre maintenant que les plaquettes libèrent également de nombreuses protéines bioactives responsables de l'attraction des macrophages, des cellules souches mésenchymateuses et des ostéoblastes qui non seulement favorisent l'élimination des tissus dégénérés et nécrotiques, mais améliorent également la régénération et la guérison des tissus.

En médecine régénérative, trois facteurs sont importants : la matrice, le facteur de croissance et les cellules autologues. Tout ce qui précède est présent dans le CGF.

Le CGF est obtenu à la suite d'un processus de séparation du sang recueilli dans des tubes à vide, à l'aide d'un dispositif médical spécial (MEDIFUGE – SILFRADENT).

MEDIFUGE MF 200 - Séparateur de facteurs de croissance

- Accélération différenciée.
- Vitesse et fractionnement - RCF alternée

Ne permet pas la dégranulation des plaquettes

- Rotor antistatique et antimagnétique.
- Auto décontamination par UV.
- Température constante maintenue par auto ventilation.
- Conforme aux normes médicales et bloc opératoire.



La technologie CGF a une caractéristique intéressante : la simplicité et la vitesse de centrifugation permettent d'obtenir une matrice plus élastique de fibrine riche en facteurs de croissance.

La présence de cellules autologues comme les plaquettes et les leucocytes, y compris les cellules CD34+, a été montrée dans le CGF. Les preuves histochimiques indiquent le rôle des cellules CD34+ . La présence de ces cellules dans le PRP favorise la repousse des tissus. Le CGF a une bonne capacité de régénération et divers domaines d'application. L'utilisation du plasma riche en plaquettes (PRP) est déjà depuis des années une réalité et une preuve scientifique vérifiée par la communauté médicale internationale pour la chirurgie plastique dans le traitement des brûlures graves. Les chirurgiens plasticiens et leurs patients bénéficient grandement de la régénération tissulaire grâce au PRP, obtenant ainsi une récupération nettement supérieure à la fois en termes de qualité tissulaire et de vitesse de guérison.

En chirurgie Maxillo-Faciale et en implantologie, les potentialités du CGF sont connues depuis des années. Son application aide et stimule la régénération osseuse aussi bien dans la gestion des implants endo-osseux que dans la cicatrisation des fractures maxillo-faciales. Les chercheurs ont également étudié cette efficacité dans les problèmes parodontaux. Les conclusions ont indiqué que la technique PRP représente une riche source de facteurs de croissance capable d'apporter des changements significatifs dans les dommages parodontaux et qu'elle est capable de supprimer la libération de cytokines, de limiter l'inflammation et de promouvoir de cette manière la régénération tissulaire.



De même, les chirurgiens orthopédistes savent comment la vitesse des processus de guérison des tendons et des traumatismes des surfaces articulaires s'améliore grâce à l'utilisation des facteurs de croissance plaquettaire en PRP. Le CGF est maintenant utilisé en médecine musculo-squelettique avec une fréquence et une efficacité croissantes. Les lésions des tissus mous, telles que les tendinopathies et les tendinites, les lésions du ménisque et l'inflammation des articulations, sont maintenant traitées avec la technique du PRP.

En bref, une technique valable qui optimise les processus de guérison de chaque tissu où elle est appliquée. Avec le CGF, tout ce qui est nécessaire à notre régénération est déjà en nous.

Dans le domaine dermatologique, le CGF est utilisé pour l'alopecie. Il est clair qu'il ouvre un chapitre passionnant, une véritable révolution dans le domaine de la chirurgie esthétique : l'application du facteur de croissance plaquettaire pour le rajeunissement de la peau grâce à la stimulation de la régénération cutanée.

Il est important de souligner que le traitement du facteur de croissance plaquettaire CGF n'est pas un simple traitement esthétique, mais une méthode biologique qui tend à restaurer les meilleures conditions vitales de notre peau avec une excellente amélioration de l'esthétique de la peau et une optimisation des paramètres physiologiques cutanée.

La quantité de plaquettes, la concentration et la libération des facteurs de croissance dépendent fortement de la technique utilisée, de la façon dont les plaquettes sont activées et de la centrifugeuse utilisée.

La chirurgie esthétique moderne ne pourrait-elle pas bénéficier de cette technique extraordinaire ?

Le vieillissement n'est pas uniquement dû aux rides. Les pommettes et paupières affaiblies ajoutent également plusieurs années à notre visage. Heureusement, aujourd'hui, nous pouvons regagner la plénitude et la turgescence typiques de la jeunesse sans tomber dans l'excès et le ridicule.

La technique est ESSENTIELLE !

Nous pouvons créer une charge volumineuse en utilisant un composant (PPP) pour obtenir, sous impulsions thermiques - T° de 75° (A.P.A.G), un gel qui, une fois refroidi sera mélangé avec du CD34+.

Ou nous pouvons aussi obtenir, sous impulsions thermiques - T° de 44° (A.P.A.G), une reconstruction de collagène.

A.P.A.G - Activated Plasma Albumin Gel.

I.C.F – Induces Collagen Formation.

Dispositif de dénaturation.

Activation du Gel d' Albumine.

Dispositif par impulsions thermiques.

Matériaux antistatique et antimagnétique.

Conforme aux normes médicales.



Par conséquent, avec un simple prélèvement sanguin, nous pouvons obtenir :

L.P.C.G.F pour cutané - Biostimulation.

I.C.F pour le collagène - Reconstruction.

A.P.A.G pour créer un effet de remplissage.

Protocole LPCGF

Phase liquide du concentré de facteurs de croissance
Mésothérapie autologue

Nous utiliserons:

- Séparateur de phases sanguines MEDIFUGE
- Aiguilles à ailettes
- Aiguilles longues
- Robinet à 3 voies
- Seringues 2 ml
- Seringues 5 ml
- Tubes à bouchon vert
- Aiguille 4 mm 30G



- 1- PPP
- 2- PRP
- 1- Cellules souches CD34+
- 1- RBC

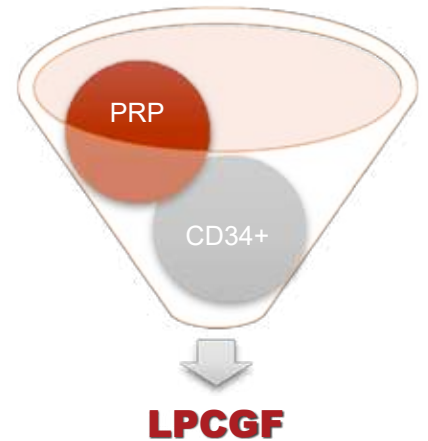

Etape 1

Prélever 18 ml de sang d'une veine périphérique



Etape 2

Placer les tubes dans le séparateur de phase sanguine **MEDIFUGE**



Etape 3

Extraire le PRP et les fractions de cellules CD34+ et les mélanger en utilisant un robinet à 3 voies



Etape 4

Injecter du LPCGF là où c'est nécessaire



Protocole A.P.A.G

Activated Plasma Albumin Gel
Matériau de remplissage autologue

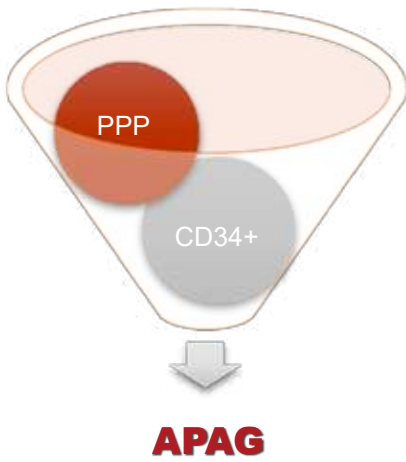

- 1- PPP
- 2- PRP
- 1- Cellules souches CD34+
- 1- RBC

Nous utiliserons:

- Séparateur de phases sanguines MEDIFUGE
- Aiguilles longues
- Robinet à 3 voies
- Seringues 2 ml
- Seringues 5 ml
- Seringues 1 ml haute qualité (pouvant résister à 75°C)
- Tubes à bouchon vert ou blanc



1 - Prélever 9 ml de sang



2 - Centrifuger le sang dans le séparateur de phase sanguine MEDIFUGE



3 - Extraire le PPP du tube



4 - Introduire la seringue contenant le PPP dans l'appareil de dénaturation



5 - Retirer la seringue contenant le gel APAG de l'appareil de dénaturation et conserver à température ambiante pendant 10 min



6 - Mélanger pendant 30 s le gel APAG avec les fractions de cellules en utilisant un robinet 3 voies



1 - Remplir les rides avec le gel APAG

Protocole ICF

Stimulation de la formation de collagène en mésothérapie autologue

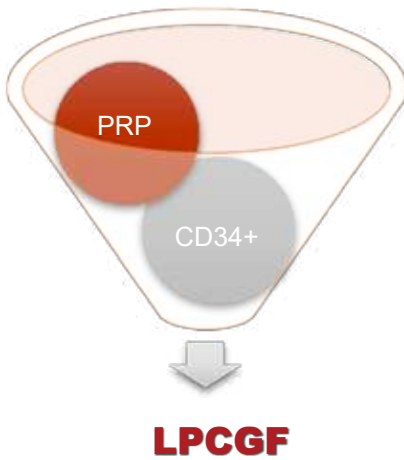

- 1- PPP
- 2- PRP
- 1- Cellules souches CD34+
- 1- RBC

Nous utiliserons:

- Séparateur de phases sanguines MEDIFUGE
- Appareil de chauffage APAG
- Aiguilles à ailettes
- Aiguilles longues
- Seringues 2 ml
- Robinet à 3 voies
- Seringues 5 ml
- Tubes à bouchon vert
- Aiguilles 30 G 4 mm
- Seringues 1 ml haute qualité (pouvant résister à 75°C)



1 - Prélever 18 ml de sang



2 - Centrifuger le sang dans le séparateur de phase sanguine MEDIFUGE



3 - Extraire le PRP et les fractions de cellules CD34+ et mélanger en utilisant un robinet 3 voies



5 - Retirer la seringue contenant le fluide intracellulaire et conserver à température ambiante pendant 10 min



4 - Introduire la seringue contenant le PRP et les cellules CD34+ dans l'appareil de chauffage.
Sélectionner «Activ. Collagène».



6 - Injecter le fluide intracellulaire dans la zone à traiter

A la fin de la première session, les patients reçoivent un kit « JUVENTUTE » contenant un masque, une crème et une lotion, avec l'ajout de facteurs de croissance pour prolonger l'effet du traitement par l'entretien de soins à domicile. Il est recommandé de respecter le protocole de trois traitements sur une période de deux mois, le quatrième après six mois, le cinquième en fin d'année et un traitement d'entretien chaque année.

COURS ET FORMATION AUX TRAITEMENT DU CGF

Notre formation CGF à facteur de croissance concentré de 2 jours enseigne aux professionnels de la santé comment injecter les propres facteurs de croissance concentrés du patient pour développer du nouveau collagène, régénérer les tissus mous, lisser et resserrer la peau. Ce cours est dispensé par les meilleurs professionnels de l'esthétique médicale, les chirurgiens-dentistes et les scientifiques biochimiques, chacun ayant une expérience approfondie en injection cosmétique et en biologie moléculaire.

Cette procédure a des applications universelles dans tous les domaines médicaux et dentaires. Ce cours passe en revue la science et la biologie derrière les concentrés de sang autologues afin que les cliniciens comprennent le fonctionnement du processus ainsi que les indications d'une bonne utilisation.

Pourquoi CGF ? Le CGF a une longue histoire d'utilisation en médecine sportive et orthopédique ainsi qu'en dentisterie et en chirurgie reconstructive. Nous constatons maintenant qu'elle peut également bénéficier de manière significative du rajeunissement facial cosmétique, de la dermatologie et de la cicatrisation des plaies cutanées.

Comment le CGF peut-il être utilisé pour rajeunir la peau ? Lorsqu'il est injecté dans la peau, le CGF cultive du nouveau collagène et de nouvelles études montrent qu'il peut également adoucir les dommages causés par le soleil tout en lissant et en resserrant la peau. C'est un traitement efficace pour corriger les problèmes cutanés courants liés à l'âge tels que les cernes et les creux sous les yeux, les ridules, le relâchement des tissus et le teint inégal.

À quoi ressemblent les traitements ? Une fois que le sang du patient a été prélevé et préparé, les injections sont rapides - seulement environ 15 à 20 minutes - et relativement indolores. Il peut y avoir un léger gonflement, des rougeurs et des ecchymoses qui se dissipent généralement en 1 à 3 jours. Puisque le CGF est fabriqué à partir des propres cellules du patient, il n'y a pratiquement aucun risque d'effets secondaires.

Et le résultat ? Les résultats commencent généralement à apparaître 3 à 4 semaines après le traitement et continuent de s'améliorer avec le temps. Pour de meilleurs résultats, trois traitements sont généralement recommandés, espacés d'environ un mois. Les patients signalent généralement une texture de peau plus lisse et un teint amélioré, une diminution des rides et ridules et une apparence plus ferme dans l'ensemble.

Une utilisation clinique de cette procédure sera discutée pour des applications dans la greffe de tissus mous, la préservation des alvéoles, la greffe osseuse, le lifting des sinus, la chirurgie des implants, le rajeunissement facial, l'alopécie, ainsi qu'un rajeunissement facial pratique. Atelier avec des participants exerçant des procédures de rajeunissement du visage sur des patients vivants.

L' OBJECTIF DU COURS

- Connaissance fondamentale du processus de cicatrisation des plaies.
- Enseignement sur les antécédents médicaux de l'utilisation du CGF et comment il est maintenant utilisé en médecine cosmétique.
- Éducation sur la façon dont le CGF peut être utilisé pour générer des tissus mous et du collagène, tout en raffermissant et en améliorant le teint de la peau.
- Protocole pour prélever du sang, le placer dans la centrifugeuse et séparer ses différents composants.
- Activation du CGF avec l'ozone.
- Connaissance de l'application correcte du CGF pour des résultats optimaux.
- Préparation du patient, instructions avant et après les soins et protocoles de sécurité.
- Formation pratique clinique pour une expérience réelle sur la ponction veineuse: injections de CGF et utilisation de ces facteurs de croissance pour le rajeunissement du visage.
- Préparation du masque et de la crème personnalisés à l'aide de propres cellules CGF du patient.

Ce cours, basé sur des preuves, vous permettra de comprendre et d'intégrer pleinement cette procédure riche et extraordinaire avec votre pratique et vos indications.

Indications esthétiques.

- Zones faciales (supérieures et inférieures).
- Zones du cou.
- Mains.
- Traitements contre l'alopécie.
- Calvitie masculine et féminine.
- Thérapies combinées comprenant micro-aiguilletage, canule, mélatonine, ozone, vitamine D et options de post-traitement.
- Injections intra caverneuses pour hommes (injection de cellules souches mâles).
- Injection intravaginale pour les femmes (injection de cellules souches féminines) et rajeunissement du vagin.

BASE DU COURS

- Le cours sera enseigné par une équipe scientifique de professeurs. Il s'agit d'un cours unique, tant pour la qualité de l'orateur que pour le contenu et la conception de celui-ci.
- L'objectif du cours est que lorsque vous retournez à votre clinique, vous pouvez commencer à préparer et à mettre en œuvre le gel plasmatic, les cellules CD34 + et les facteurs de croissance concentrés avec confiance et ainsi faire la différence.
- Il s'agit d'un cours très pratique où vous passez de la théorie à la pratique sous la supervision de l'équipe scientifique.
- Vous pouvez acquérir la sécurité et la confiance nécessaires pour intégrer ce traitement dans votre pratique quotidienne.
- Les cours pratiques ont lieu sur de vrais patients.

RESERVATION

La réservation à cette formation sur 2 jours se fait à nos bureaux.

MEDIN FRANCE - 1001 chemin Hugues Bérenguier - 06610 La Gaude

Tel: 04.93.58.21.71 - Fax: 04.93.58.14.75 - mail: info@medin-france.com

LIEUX

En France - selon disponibilité et nombre de participants.

En Italie - Bologne.

QUAND

Contactez-nous pour connaître les dates de session.

INDEX DE MOTS CLES

- A**
Adson 560,116,145,168,207,208,224
Agris Dingman 233
Aquacare 8,10
Arcs 125
Asch 176, 220
Aspéo 91
Aston face 199
Aubry 85,111,167,174,176
Aufricht 121,167,171,211,217
- B**
Babinsky 142
Bague irrigation 7
Ballenger 212
Barraquer 128,129,130,131,206
Barron 212
Basch 4,135
Bauer 112
Beckman 185
Bein 65
Bellucci 158,180
Bernard 63,70
Beuse 162
Blakesley 180
Blépharostat 128
Boettcher 186
Bohler 71,176
Bonn 74,130
Bronchoscope 189
Broyeur à os 92,164,220
Brugirard 58
Brunnings 182
- C**
Câble fibre optique 36,138,230
Canule Liposuccion 238 à 247
Canule Lipos UU 244,245
Caplan 176,203
Capsulorhexis 130
Cart dentaire 45
Carpentier 185
Cassette 4,5,97,138
Castroviejo 75,78,94,128,131,208,222
Centrifugeuse 44
Chatelier 164,187
Chiropro 2,3,5,103
Chompret 63
Citelli 177
Converse 167,201,214,215,219,223
Cottle 87,120,163,164,166,168,170,203
 216,220,221,222,223
Crile-Wood 79,175
Cronin 214,217
Cupule 95
- D**
Dautrey 83,110,111,118,120,121,167
Davis-Boyle 114
Dean 186
De Bakey 60,165,209
Denhardt 114
Dieter 159
Dingman 217,233
Dufourmentel 165,166,176
- E**
Easybone 5,103
Ecarteur fibré 214
Ecarteur Lifting 214
Ecarteur mammaire 228 à 231
Esacrom 103
- F**
Farabeuf 83,117,161,167,169
Fils Ligature 125
Florant 189
Fomon 162,163,166,174,203,210,211
 216
Fraises 97,99,140
Frazier 95,150,166,182,223
Freche 189
- G**
Gillies 120,165,175,205,208,222
Ginestet 120
Goldmann-fox 72,74
Gorney 150,199,211,215,222
- G**
Gracey 57
Guillen 150
Gunter 211,219
- H**
Halstead 77,148,225
Hartmann 149,158,159,179,188,226
Hautant 160
Hemingway 58
Heymann 163,180,203
Hoffmann 158
Howarth 62,161,169
Huber 188
Hurd 185
- I**
Inserts Piezo 12,13,16,17,18,22,23,26,27,
 28,29
- J**
Jansen 165,177,226,227
Jennings 114,183
Joseph 166,169,201,213,221,223
Jost 119,163,177,185
Jurasz 177
- K**
Kasden 168,216
Kaye 198,199,200
Kelly 72,77,148,225
Kerrison 159
Kilner 77,114,162,166,183,201,215
Kocher 77,148
Kopp 64
Kratz 128
Krauss 182
- L**
Laborde 185
La Force 185
Lagrange 73
Lamotte 87,117,119,170
Lancaster 128
Langenbeck 84
Laryngoscope 139,189
Lecouteur 184
Lempert 153,161,176,227
Leriche 77,148
Lermoyer 182,184
Lieberman 128
Lignes irrigation 103
Lima 153,174
Locklin 163,201
Lubet Barbon 149,184
Lubrifiant 8,10
Lucas 58
Luer 31,71,135,142,192,193,197,
 239,240,245,247
Luxateur 59,66
- M**
Mac-Ivor 114,183
Mac Kenty 169
Magill 186
Main en plomb 217
Mammostat 233
Masing 168,172
Mathieu 79
Matlz 174
Mayo 46,72,73,162,202
Mayo-Hegar 79,175,204
Mectron 20,21,22,23,102,103
Medifuge 38,44,248,250,251,252
Metzenbaum 72,73,162,202,203
Microchirurgie 4,7,80,97,127,135
Micro-manipulateur 129
Microscopies 6
Miller Colburn 62,210
Molt 59,169,170
Morel fatio 60
Moulonguet 142
Moure 174,184,185
- N**
Nagahara 128
New Chiropro 2,3,4,103
- O**
Obwegeser 62,109,110,116,118,119,120,
 121,169,221,237
Oesophagoscope 189
- O**
Olsen-Hegar 779,175,205
Osseodoc 2,4,103,135
Ostroem-Terrier 179
Ouvre-bouche 83,85,114,115,183
- P**
Packing 102,125,164
Partsch 87,117
Paufique 130
Pièce à main 5,7,31,39,47,94,98,140
Pied à coulisse 94,222
Pignat 189
Plester 155,156,161
Pley 128
Politzer 142,143
Pousse fils 122
Prichard 59
- R**
Ragnell 162,216
Robin 170
Rond de seins 232
Rosen 154,155
Rowe 122,220
Ruault 185
Rubin 171,172,176,211
- S**
Safescraper 91
Schneck 85
Ségura 121,170
Senn-Miller 167,216
Shea 113,201
Sheen-Killian 181,214
Sinsky 129
Slama 233
Sluder 188
Snellen 142
Speculum 144,146,147
Spencer 74,162,198
Spraynet 8,10
Stenstorm 212
Stevens 72,73,162,198,200
Struempel 158,178
Struycken 147,178
Surgybone 26,27,103
Surgic 5,103
Sutures 100,101,198
Syndes faucille 63
- T**
Takahashi 178,220
Tessier 109,116,118,119,122
Thermosoudeuse 44
Trepsat 121,226
Trousseau 185
Troutman 130,131
- U**
Ultrasons 11,12,13,28,40,41,42,43
 97
- V**
Vacher 144,182
Vannas 131
Variosurg 29,103
- W**
Walsham 177,220
Walter 172
Watson 212
Watson-William 178
Weitlaner 161,218
Westmacott 181
William 128
Williger 62,153,170
Wise 214
Wullstein 154,155,161
- X**
X-Cid 10
- Y**
Yankauer 107,212

MATERIEL

ACTEON	11 à 19
Armoire chirurgicale	45
Aspiration mobile	46
BIEN AIR	
- Contre-angle	8
- Lignes d'irrigation	103
- Micromoteur Basch	4
- Micromoteur MXi LED	4
- Microscie et lames	6
- Moteur Osseodoc	2,4
- Moteur Chiropro LED	2,3,5
- Moteur New Chiropro LED	3
- Moteur New Chiropro PLUS	2,3
- Pièce à main	7
- Spray lubrifiant / spraynet	10
- Turbine	9
Bac à ultrasons	40 à 43
Bistouri électrique	38,39
Casque Lumière	52
Cart	45
Centrifugeuses Medifuge	44
Collecteur de déchet	48
Contre angle Bien Air	8
Contre angle NSK	8
Éclairage opératoire	50,51
Enceinte de grattage	47
Générateur Surtron	38,39
Huile TSU	10
Inserts Piezo	12,13,20,21,22,26,27,28,29
Lampe à photopolymériser	48,49
Lunettes Loupes	45
MECTRON	
	11,12,13
Mélangeur Round Up	44
Micro-scies	6
Micromoteur Chiropro Bien Air	2,3,4
Micromoteur MXi led Bien Air	3,5
Micromoteur Basch Bien Air	4 136
Micromoteur Surgic pro NSK	5,136
Micromoteur Silfradent	5
Micromoteur de retouche	47
Moteur New Chiropro LED	3,5
Moteur New Chiropro PLUS	3
Moteur Piezo Acteon	14,20,21,22,23
Moteur PiezoVarioSurg NSK	29
Moteur Osseodoc Bien Air	2,3,4
Moteur Piezo Esacrom	28
Moteur Piezo Mectron	11,12,13
Moteur Piezo Silfradent	24,25
NSK	
- Contre-angle	8
- Lignes d'irrigation	103
- Micromoteur Surgic pro	5
- Micro scies	6
- Moteur PiezoVarioSurg	29
- Pièce à main	7
- Turbine	9
NOUVAG	
Accessoires	197
Dermatome	194
Micromoteur	194
Pompe d'aspiration	33,193
Pompe d'infiltration	31,32,192

Pièce à main Bien Air	7
Pièce à main NSK	7
Pièce à main Medin France	7
Piezo	11 à 29
Pince Bi-polaire	39
Pompe d'aspiration	33
Pompe d'infiltration	31
Pompe de liposuction	33

SILFRADENT	
- Centrifugeuse Medifuge	44
- Insert Piezo	26,27
- Lignes d'irrigation	103
- Moteur Easybone	5
- Moteur Piezo Surgibone	23,24,25,26,27

SURTRON	
	38,39
Bistouri électrique	39
Générateur	38,39
Pince bi-polaire	39

Sécheur MHC	43
Spray de nettoyage Aquacare	8,10
Spraynet nettoyage Bien Air	8,10
Spray de lubrifiant Bien Air	8,9
Statmatic	10

Table (Mayo, Pont)	46
Tabouret rond	53
Tabouret selle	52
Thermosoudeuse	44
Turbine Bien Air	9
Turbine NSK	9

Unité dentaire mobile et Cart	45,33
--------------------------------------	-------

Valise ambulatoire	45
---------------------------	----

X-Cid 2 MICRO-MEGA	10
X-Cidol	10

STOMATOLOGIE IMPLANTOLOGIE

Abaisse-langue	83,85
Bistouri	80,81,94
Brunissoir dentaire	56
Cale-bouche	
	85
Canule d'aspiration	95,107
Ciseaux à os	87
Ciseaux supercut	72
Ciseaux	73,74
Consummables	104,105,106,107
Container et cassette	96,97
Contre angle Bien Air	8
Contre angle NSK	8
Cupule	95
Curette à os	58,88,159
Curette de Gracey	57
Curette Sinus Lift	88
Davier	
	68,69,70
Décolleur/rugine Williger	59,62
154,159,190,200	
Détarteur	56
Ecarteur Dautrey	
	83
Ecarteur stomatologie	82,84,85
Élévateur	62,63,64,65,67,121,166,221
Excavateur	55

Fouloir dentaire	56,88
Fraise tungstène stomatologie	98,99

Lame malléable	85
Ligne d'irrigation	3,4,5,25,100
Luxateur	59,66

Maillet	
	90
Micro-ciseaux	75
Micro-élévateur	67
Micro-lames MJK	81
Moteur Chiropro PLUS	2
Moteur Osseodoc Bien Air	2,4
Micromoteur MXi Bien Air	3
Micromoteur Basch Bien Air	4
Micromoteur Surgic pro NSK	5
Miroir dentaire	55

Ostéotome	86,87
Ouvre bouche	83,85

Packing Easy pack	
	102
Pièce à main Bien Air	7
Pièce à main NSK	7
Pince coupante	71
Pince de Bakey et coudée	60,71,81
Pince gouge	71
Pince hémostatique	76,77
Pince Morel-Fatio	60
Porte-aiguilles stomatologie	78,79
Porte-aiguilles Crile-wood	79
Porte-aiguilles Mayo-Hegar	79
Porte-aiguilles Castroviejo	78
Pousse ligatures	53
Précelle et pince dentaire	60,61

Râpe à os Miller-Colburn	62
Rugine et décolleur	117
Rugine Obwegeser	62

Seringue à anesthésie	
	61
Sonde dentaire	55,56
Spatule	55,56
Spray Aquacare	8,10
Spray Spraynet	8,10
Spray Lubrifiant	8,10
Sutures	100,101
Syndesmotome	63

Table (Mayo, Pont)	46
Turbine Bien Air	9
Turbine NSK	9

Unité dentaire mobile et Cart	45
--------------------------------------	----

Ecarteur Dautrey	
	83
Ecarteur stomatologie	82,84,85
Éclairage opératoire	50,51
Extracteur d'implant	93

Foret ostéosynthèse	123
----------------------------	-----

Lame malléable	85
Ligne d'irrigation	103

Maillet	
	90
Micro ciseaux Castroviejo	75
Micro-lames MJK	81
Moteur NewChiropro Led	2,3,5
Moteur Easybone Led	5
Moteur Surgic PRO NSK	5
Moteur Osseodoc Bien Air	2,4

Ostéotome	86,87
Ouvre bouche	83,85
Ouvre-bouche Spandex	85
Ouvre-bouche Mirahold	85

Packing Easy pack	102,125
Pied à coulisse et compas	94,222
Pince à greffon osseux	90
Pincettes fines et délicates	77
Pince gouge mini Freidman	71,176
Porte-aiguilles Castroviejo	78

Récupérateur d'os	91, 92
Rugine et décolleur	62

Seringue à anesthésie	61
Safescraper Collecteur d'os	91
Support pour d'irrigation	48,49
Sutures	100,101

Table (Mayo, Pont)	46
Tabouret selle	53
Trépan osseux	94

Unité dentaire mobile et Cart 45

MAXILLO - FACIALE

Arcs	125
Abaisse-langue	83,85,114,115,142,186,184
Adaptateur lumière	113
Aiguille	120

Cale-bouche	115
Câble lumière	113
Canule d'aspiration	113
Ciseau burin Tessier	118
Ciseaux décolleur Trepsat	121,226
Ciseau burin Jost	119
Ciseau burin Partsch	117
Ciseau burin Fleury	117
Crochet de Gillies	120
Crochet Ginestet	120

Décolleur Segura	121
Décolleur Zygoma	121
Disjoncteur Tessier	122

Ecarteur Dautrey	110,111
Ecarteur Claoue	110
Ecarteur Cottle-Neivert	120
Ecarteur Dunn-Dautrey	111
Ecarteur en Z	111
Ecarteur Obwegeser	109
Ecarteur Ramus	109
Ecarteur Tessier	109
Ecarteur Bauer	112
Ecarteur Shea	113
Élévateur Aufricht	121
Élévateur Dunn Dautrey	121

Fil de ligature	125
Foret Ostéosynthèse	123

Gouge de Partsch	117
Gouge de Fleury	119

Lame malléable	115
-----------------------	-----

Maillet	120
----------------	-----

Ostéotome Lambotte	119
Ostéotome Obwegeser	118,119
Ostéotome Dautrey Munro	118
Ostéotome Tessier	118, 119
Ostéotome de Partsh	117
Ouvre-bouche Davis-Boyle	114
Ouvre-bouche Kilner	114
Ouvre-bouche Denhardt	114
Ouvre-bouche Doyen	114
Ouvre-bouche Jennings	114
Ouvre-bouche Mac-Ivor	114

Ouvre-bouche Spandex	115
Ouvre-bouche Mirahold	115

Packing Easy pack	125
Pince coupante	124
Pince à bouteroller Tessier	122
Pince compressive Martin	122
Pince Raney	122
Pince Rowe	122
Poussoir Zygoma	121
Pousse ligatures	122

Rugine et décolleur	116,117,121
Rugine Obwegeser	116
Rugine Farabeuf	117
Rugine Lambotte	117

Tournevis Miniplating	123
------------------------------	-----

OPHTALMOLOGIE

Blépharostat Barraquer	128
Blépharostat Castroviejo	128
Blépharostat Knapp	128
Blépharostat Kratz	128
Blépharostat Lancaster	128
Blépharostat Lester	128
Blépharostat Lieberman	128
Blépharostat Pley	128
Blépharostat William	128

Canule Charleux	128
Canule Charleux Simcoe	128
Canule Kratz	128
Ciseaux Vannas	131
Cassette	127

Micro manipulateur Arneodo	129
Micro manipulateur Barraquer	129
Micro manipulateur Clayman	129
Micro manipulateur Diabolo	129
Micro manipulateur Jaffe	129
Micro manipulateur Lebuissou	129
Micro manipulateur Lester	129
Micro manipulateur Sinsky	129

Pince Mac Pherson	130
Pince Capsulorhexis Utrata	130
Pince Capsulorhexis Corydon	130
Pince de Bonn	130
Pince de Lester	130
Pince de Barraquer	130
Pince d'Elsching	130
Pince de Troutman	130
Pince de Paufigue	130
Porte-aiguille de Barraquer	131
Porte-aiguille de Troutman	131
Porte-aiguilles Castroviejo	131

Spatule Castroviejo	128
Spatule Koch	128
Spatule Nagahara	128
Spatule Barraquer	128

ORL

Abaisse-langue	142
Adénotome de la Force	185
Aiguille, crochet et Manche Politzer	142
Amygdalotome de Sluder	188
Anneau (St Paul, Trautman)	142
Anse (Billeau, Snellen)	142
Appui pectoral laryngoscope	189

Bistouri auriculaire (Rosen, Plester)	140
Bronchoscope	189
Broyeur à cartilage Cottle	148
Burin de Hautant	160
Burin Claoue-Senechal	170
Burin Robin	170

Canule d'Ombredanne	185
Canule d'aspiration	142,150,182
Canule d'aspiration Cône Luer	142
Cisaille de Moure	185
Ciseaux à amygdales	186
Ciseaux de Mayo	162
Ciseaux nasaux de Caplan	176
Couteau	184
Crochet de Moulouguet	142
Crochet de Millard	164
Crochet de rhinoplastie	166
Curette Williger	153
Curette House	153
Curette Lempert	153
Curette Fromaget	153
Curette Lima	153
Curette Moure	174
Curette Luc	174
Curette Sebileau	174
Curette Lima	174
Curette de Volkmann	185

Décolleur aspi de Guillen	150
Décolleur de Lempert	153
Dilatateur Trouseau	185
Dilatateur Laborde	185
Dissecteur de Sebileau	160

Ecarteur rhinoplastie	167
Ecarteur Plester	161
Ecarteur Weitlaner	161
Ecarteur Wullstein	161
Ecarteur Dautrey	167
Ecarteur d'Aubry	167
Ecarteur d'Aufricht	167
Ecarteur Kilner	166
Élévateur Masing	168
Etau de Martin	161
Etau de Jost	177

Faux de Ruault	185
Fraises diamantées	140
Fraises carbure tungstène	140
Fraises acier inox	140
Fraises à os Lindemann	141

Gouge Poirier	160
Gouge Lecointre	160
Gouge Hautant	160
Gouge de Killian	169
Gouge de Walter	172

Hypopharyngoscope	189
--------------------------	-----

Lame malléable	168
-----------------------	-----

Maillet chirurgical	164
Marteau réflexe de Babinsky	142
Micro ciseaux Bellucci	159
Micro crochet de Rosen	156
Micro pince Hartmann	159
Micro pince Mac Gee	159
Miroir et manche laryngien	143
Micro-scies	137

Oesophagoscope	189
Ostéotome Hoke	187
Ostéotome Lambotte	170
Ostéotome Cottle	170,171
Ostéotome de Rubin	171
Ouvre bouche	183

P	
Peigne de Jost	185
Pince Adson	143,165,168
Pince (Lucae, Politzer)	143
Pince Dieter	159
Pince (Walsham, Jansen, Luc)	165,177
Pince amygdaléctomie	186,187
Pince auriculaire Hartmann	158
Pince auriculaire Hoffmann	158
Pince auriculaire Struempel	158
Pince à cartilage Rubin	176
Pince emporte pièces Kerrison	177
Pince emporte pièces Citelli	177
Pince emporte pièces Hartmann	188
Pince gouge Friedmann	176
Pince gouge Lempert	176
Pince gouge Bohler	176
Pince hémostatique	176,177
Pince de Jurasz	188
Pince nasale Westmacott	181
Pince nasale Sheen-Killian	181
Pince de rhinoplastie	176,177
Poignée universelle Huber	188
Porte-aiguille de rhinoplastie	175
R	
Raccord Tournant Luer	142
Râpe nasale	174
Rongeur Hartmann	188
Rongeur Schmieden	188
Rugine/Décolleur nasale	161,168,169
S	
Scie d'Aubry	177
Serre-nœud	182
Sonde cannelée	143
Spatule Freer	168
Spatule Killian	168
Spatule Kasden	168
Spatule Hurd	185
Spatule Carpentier	185
Spatule de laryngoscopie	189
Speculum auriculaire	144
Speculum nasal	144,146,147
Trocard d'Albertini	144

ESTHETIQUE

A	
Adaptateurs	230
Accessoires Nouvag	197

B	
Broyeur à cartilage Cottle	220

C	
Câble lumière froide	230
Canule de liposuccion	238 à 247
Canule liposuccion à usage unique	244, 245
Ciseaux	198 à 203
Ciseaux angulés Heymann	203
Ciseaux angulés Cottle	203
Ciseaux angulés Fomon	203
Ciseaux fins	201 à 202
Couteau Ballenger	212
Crochets	213,215,218,223,222,237
Crochet de Joseph	213,233
Crochet de Millard	220

D	
Décolleur de Stenstorm	212
Dermatome (Silver, Watson)	194
Dissecteur pour lifting	213,234,235,236,237
Dissecteur mammaire	233
Dissecteur et crochet à nerfs	237
Dingman complet et lame	217,233

E	
Ecarteur	213 à 218
Ecarteur de Farr	218
Ecarteur mammaire	228 à 232
Ecarteur mammaire de Biggs	229
Ecarteur mammaire avec fibre optique	229,230,231

Ecarteur mammaire multi approches	230
Ecarteur nasal	214,217
Ecarteur Freeman	215,218
Ecarteur Holtzheimer	218
Ecarteur Weitlaner	218
Elevateur	221

L	
Lame fenêtrée et pleine	213
Ligne d'irrigation Nouvag	197

M	
Main en plomb	217
Maillet chirurgical	218
Mammostat	233
Meshes	195
Micro ciseaux	206
Micro-moteur	195
Micro pince	209

N	
Nouvag	191 à 197

O	
Ostéotome	219

P	
Pince Rowe's	220
Pince Walsham	220
Pince Asch	220
Pince Gorney	211
Pince Gunter	211
Pince Rubin	211
Pince coupante	227
Pince gouge	227
Pince à disséquer	207,208
Pince de Takahashi	220
Pompe d'infiltration	192
Pompe de liposiccion	192
Pompe d'aspiration	193
Porte-aiguilles	204,205
Porte-aiguilles micro chirurgie	206

R	
Râpe	210,211,212
Réceptacle Nouvag	197
Règle, pied à coulisse, compas	222
Rond et anneau de seins	232
Rugine	221,223,237

S	
Spatule malléable	218,228
Spatule mammaire	233

T	
Tube d'aspiration	212
Tuyau pour liposuccion	197